



70
1947 - 2017
Airwell
ans

Just feel well

Climatisation
2017/2018



Contactez-nous

Un réseau commercial international

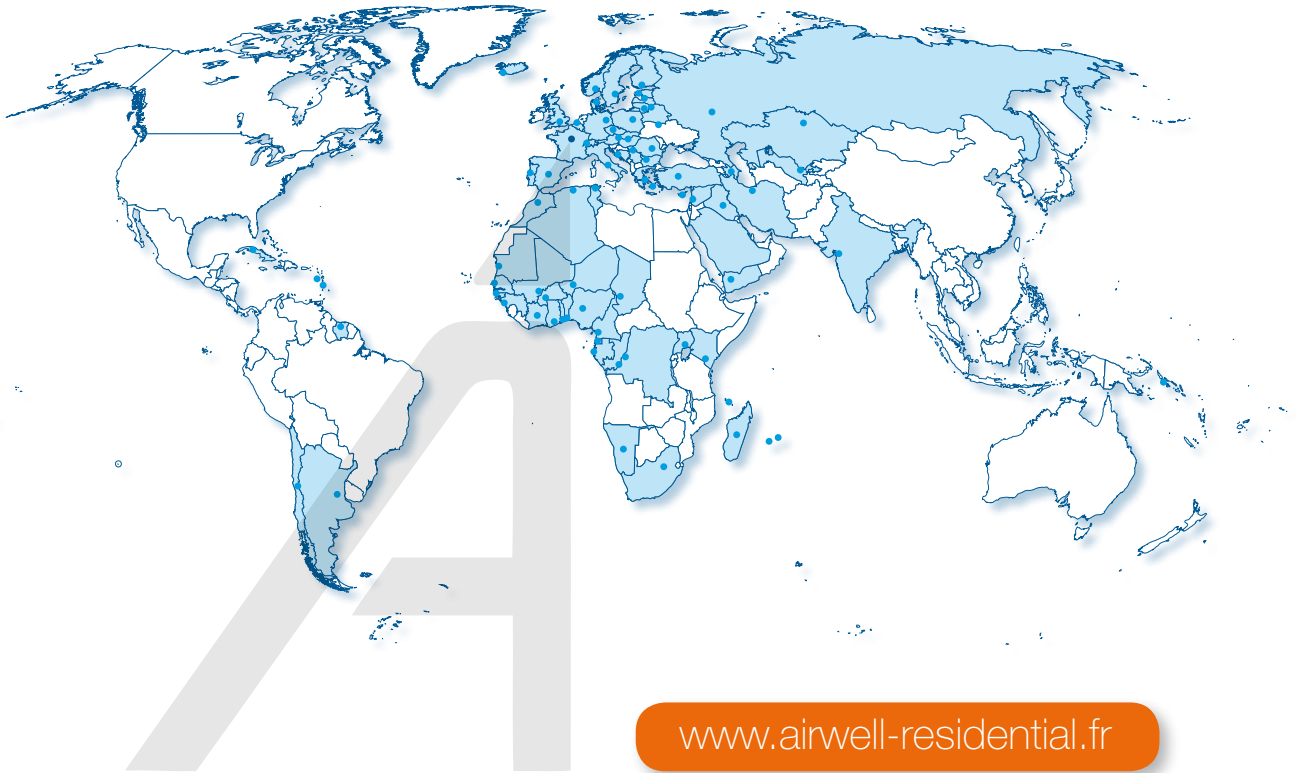

www.airwell-residential.fr

Nos coordonnées

[SIÈGE SOCIAL]

3, avenue du Centre - Les Quadrants - Bâtiment A
78280 Guyancourt - FRANCE

[BIBLIOTHÈQUE DOCUMENTAIRE]

<http://lh.airwell-res.com>

[COMMERCIAL]

E-mail: airwell-residential@airwell-res.com

Tél.: +33 (0)1 76 21 82 00

[SERVICE APRÈS-VENTE]

COMMANDES PIÈCES DÉTACHÉES E-mail: sp@airwell-res.com







SUPPORT TECHNIQUE E-mail: technical-spfr@airwell-res.com

Tél.: +33 (0)1 76 21 82 95

Du lundi au vendredi: de 9h à 12h30 et de 14h à 17h



Sommaire

	PAGE
HISTOIRE	6
RÉGLEMENTATIONS ET NORMES	8
NOS SOLUTIONS UNIQUES	14
DIVISION SERVICES	24
GAMME MURAL	30
HRD NOUVEAU Mural monosplit 	32
HND Mural monosplit & multisplit 	34
HKD Mural monosplit & multisplit 	36
GAMME GAINABLE	38
DLF Gainable : Installation horizontale et verticale	40
DLSE+VAV Gainable avec contrôle de zone	44
DID NOUVEAU Gainable résidentiel 	52
DED NOUVEAU Gainable tertiaire	56
GAMME CASSETTE	58
CCD NOUVEAU Cassette monosplit & multisplit 	60
GAMME ALLÈGE-PLAFONNIER	64
XBD NOUVEAU Console double flux monosplit & multisplit 	66
FCD NOUVEAU Allège-plafonnier monosplit	68
FWDB Allège-plafonnier monosplit pour pièces basse température	70
GAMMES TWIN & MULTISPLIT	72
TWIN Système Twin	74
YCZ ACTUALISÉ Multisplit résidentiel 	76

		PAGE
GAMMES MONOBLOC ET COLONNE		84
MAF	Mobile vitesse fixe	86
WFD	Window 	87
SBF	Colonne vitesse fixe	88
GAMME CONDENSATION À EAU		90
CAO	Console à eau	94
GCAO	Groupe de condensation à eau	96
GAMME INDUSTRIELLE		98
X AC	Armoire verticale à air	100
X WC	Armoire verticale à eau	102
HAN	Unité de toiture	104
GAMME DRV		106
Unités extérieures :		106
Mini FlowLogic	Soufflage horizontal 5 CV - 6 CV - 10 CV	112
FlowLogic III	NOUVEAU Soufflage vertical 10-14-16-18-20-24 CV	114
Unités intérieures :		108
HBV	NOUVEAU Mural	124
CBV	Cassette 600x600	125
CCV	Cassette 900x900	126
FAV	Allège-plafonnier	127
DAV	ACTUALISÉ Gainable basse pression	128
DBV	Gainable moyenne pression	129
DCV	Gainable haute pression	130
EAV	Console	131
Kit de connexion CTA		132
Solutions de gestion centralisée		136
ACCESSOIRES		142
Accessoires de pose		142
Systèmes de contrôle ACTUALISÉ		144
Airwell Sensibo		146
BOÎTE À OUTILS		148
GUIDE DES PICTOS		152

Histoire



- 1947 ■ Le début de l'histoire Airwell, une marque de climatisation française.
- 1950 ■ L'entreprise a développé et a débuté la production en masse du premier Window, afin d'offrir des conditions de confort intérieur exceptionnelles, principalement dédiée aux marchés européens et africains.
- 1970 ■ Airwell a développé des unités "splits" en scindant l'unité Window en 2 parties. Il devient ainsi le premier fabricant Européen de ce type de matériel. Implantation de l'usine historique de Tillières-sur-Avre en France.
- 1982 ■ Le fabricant Airwell a été le premier en Europe à concevoir et produire des unités murales dotées de télécommande intégrée, de turbines tangentielles de haute technologie et des compresseurs rotatifs plus silencieux et économes en énergie.
- 1998 ■ Le groupe a acquis des usines de production en Chine (Shenzhen).
- 2013 ■ La société a lancé son Service Après-Vente unique et exclusif, dédié aussi au client final.
- 2014 ■ Airwell a mis en place des centres de présentation et de formation à ses nouvelles gammes de produit, en France et à l'international.
- 2015 ■ Airwell lance son nouveau service de commande en ligne.
- 2017 ■ Airwell fête son 70^{ème} anniversaire.

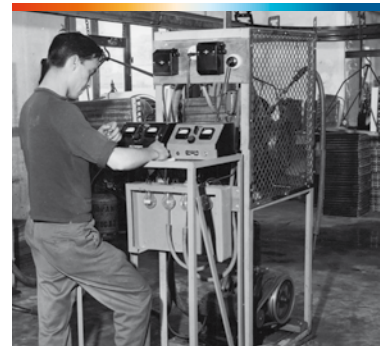

Réglementations et normes



Une part importante de la stratégie d'Airwell est d'anticiper et d'aller au-delà des nouvelles réglementations européennes et normes de sécurité en vigueur ou en cours d'élaboration.

Les normes couvrent tout le cycle produit, de la fabrication à la commercialisation et à la vente.

Le plan "20-20-20", adopté en 2008 par le Parlement Européen, a pour but de définir une politique environnementale et durable. Un des objectifs est de lutter contre les changements climatiques en diminuant les émissions de gaz à effet de serre d'ici à 2020. Les moyens d'actions sont :

- Réduire de 20 % les émissions de gaz à effet de serre.
- Augmenter de 20 % l'efficacité énergétique des systèmes énergétiques dans l'Union Européenne.
- Atteindre 20 % d'énergies renouvelables dans la consommation totale d'énergie de l'UE.

En raison de sa présence internationale, Airwell Residential se doit de respecter les réglementations et normes les plus drastiques, au niveau de la conception des produits, la fabrication, la mise en sécurité et bien sûr l'efficacité énergétique.

La gamme de produits Airwell est conçue dans le respect de l'environnement et pour une utilisation sûre.



Voici les plus importantes réglementations à ce jour :



La nouvelle réglementation F-Gas (EU 517/2014) est entrée en application depuis le 1^{er} janvier 2015.

Les fluides frigorigènes sont des gaz créés par l'homme qui peuvent rester dans l'atmosphère durant des siècles et contribuer à l'effet de serre global. Il en existe trois types: les hydrofluorocarbones (HFC), les hydrocarbures perfluorés (PFC) et l'hexafluorure de soufre (SF6).

La réglementation F-Gas, initiée par la Commission Européenne, a pour objectif de réduire l'effet de serre dans l'UE de 80 à 95 % (par rapport aux niveaux de 1990) dans le domaine de la climatisation.

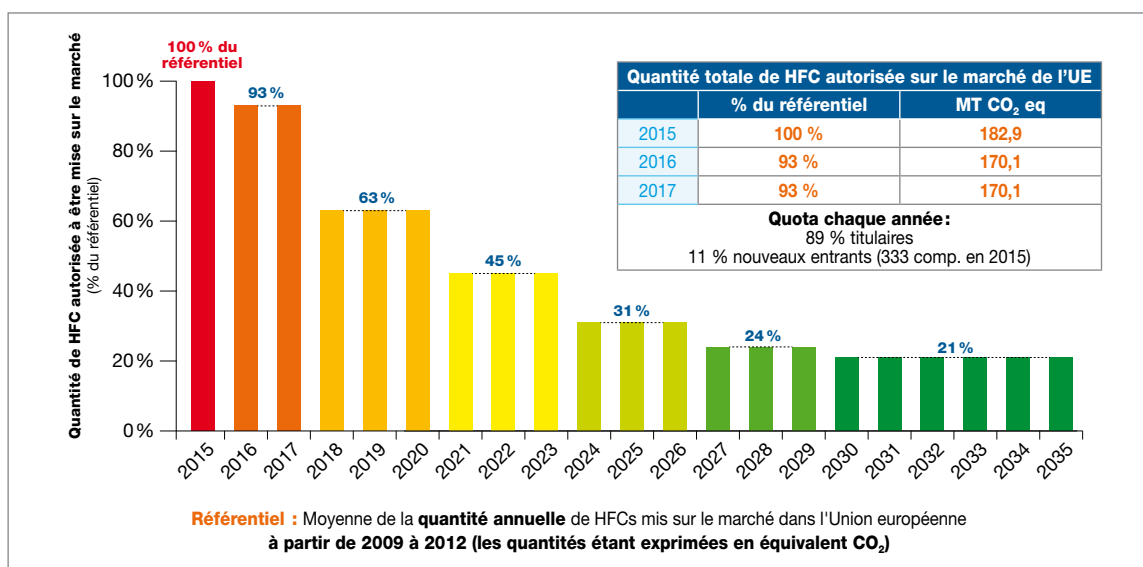

Label énergétique

COMMENT LE LABEL ÉNERGÉTIQUE EST MIS EN ŒUVRE ?

Puissance nominale (P_{design} H/C) et conditions de test du SEER/SCOP :

- Chaque modèle a, pour le refroidissement et pour le chauffage, la puissance nominale suivante :
 - Pour le refroidissement : P_{design}C.
 - Pour le chauffage : P_{design}H.
- Chaque produit est évalué en fonction de 3 climats :
 - Tempéré : appliquée obligatoirement.
 - Chaud : si le produit est conçu pour ce climat.
 - Froid : si le produit est conçu pour ce climat.
- Le P_{design} affecte directement le niveau SEER/SCOP, car il y a peu de tests effectués pour le refroidissement et le chauffage selon la catégorie climatique et l'ajustement de la puissance pour chaque condition de test.
- Le tableau ci-après indique les conditions de test en mode refroidissement et en mode chauffage et le rapport P_{design} en mode refroidissement et en mode chauffage dans une catégorie climatique différente (les mesures se font à 4 points de charge différents).

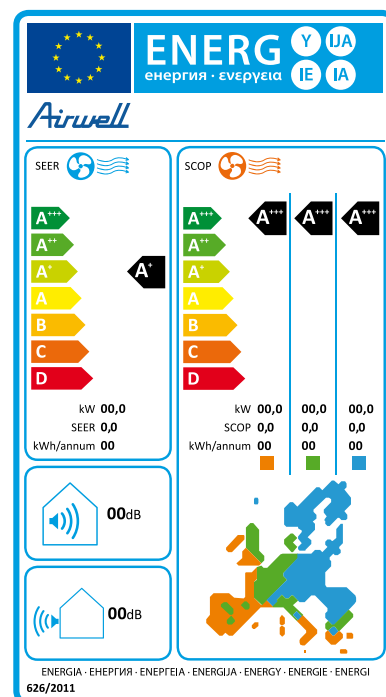

Conditions de fonctionnement en standard

	Nouvelle norme (ECO design)								
	Unité intérieure			Unité extérieure					
	Air entrant °C		Type d'essai	Air entrant °C					
	Température bulbe sec	Température bulbe humide		Température entrante		Charge partielle du rapport Pdesign			
Mode refroidissement	27	19	A	35		100 %			
			B	30		74 %			
			C	25		47 %			
			D	20		21 %			
Mode chauffage	Unité intérieure		Type d'essai	Catégorie de classe					
	Air entrant °C			Moyenne		Plus chaud		Plus froid	
	20	15 max	T _{design}	-10	100 %	2	100 %	-22	100 %
			A	-7	88 %	-7	N/A	-7	61 %
			B	2	54 %	2	100 %	2	37 %
			C	7	35 %	7	64 %	7	24 %
			D	12	15 %	12	29 %	12	11 %
T _{bivalent}			Un climatiseur bien conçu dispose d'une capacité énergétique optimisée qui évite le recours à un apport complémentaire comme le chauffage						
Tol (Temp. min d'utilisation)	-15	119 %	-15	N/A	-15	82 %			

Certifications des usines



Airwell Residential est reconnue pour sa fiabilité. Une gamme de produits résidentiels et industriels d'une excellente qualité qui offre à ses clients un très grand avantage sur le marché de la climatisation. Présente dans le monde entier, l'entreprise Airwell Residential respecte les normes de qualité sur ses différents sites de production et s'attache à les améliorer en continu.

Les performances des produits Airwell Residential répondent à la norme EN-14825 (norme énergétique saisonnière).

Les sites de production Airwell Residential sont certifiés ISO 9001 et ISO 14001 ainsi que par la plupart des organismes de certification reconnus.

Marquage CE

Le marquage « CE » a été créé dans le cadre de la législation d'harmonisation technique européenne. Il est obligatoire pour tous les produits couverts par une ou plusieurs directives européennes qui le prévoient explicitement. Il est interdit pour les produits qui ne sont pas couverts par une de ces directives.

Airwell réalise des contrôles et essais qui assurent la conformité du produit aux exigences essentielles, notamment de santé et de sécurité, définies dans la ou les directives concernées.



Airwell Residential participe au programme de certification Eurovent.

Eurovent Certification certifie les performances de ses produits de climatisation (splits et multisplits avec au moins 2 unités intérieures), en accord avec les normes européennes et internationales. Cette plateforme commune pour tous les fabricants permet d'améliorer l'intégrité et la précision des performances affichées par l'industrie.

Consulter les produits Airwell certifiés Eurovent sur le site : www.eurovent-certification.com.

PEP - Ecopassport®



Airwell s'inscrit dans une démarche éco-environnementale, qui se traduit notamment par l'analyse du cycle de vie de ses produits avec l'élaboration d'un Profil Environnemental Produit (PEP).

Cette analyse du cycle de vie (ACV) a permis de recenser et quantifier, tout au long de la vie des produits, les flux physiques de matière et d'énergie associés aux activités humaines. Toutes les phases de la vie produit ont été prises en compte : matières premières, fabrication, transport, distribution, utilisation, fin de vie et valorisation.

Le PEP réalisé répond aux exigences de l'ISO 14025, 14040 et 14044. Il permet d'anticiper les obligations réglementaires et s'inscrit dans la démarche d'écoconception que souhaite suivre Airwell. Enfin, la réalisation d'un PEP a permis d'établir la performance environnementale de certains produits.

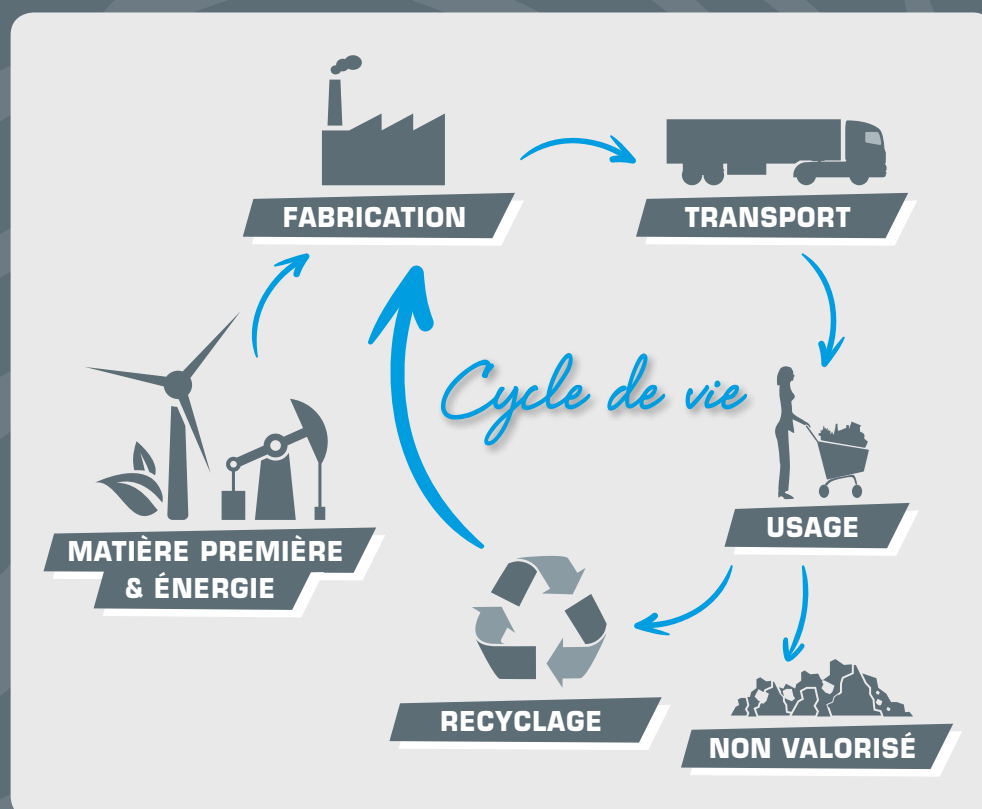

Nos solutions
uniques



DÉCOUVREZ NOS SOLUTIONS UNIQUES

Bien-être

- 2 solutions WiFi
- Super silencieux
- Option détecteur de présence

Economies

- Haute efficacité
- Technologie DC Inverter 3D-4D

Savoir-faire

- Nouveau concept d'unité extérieure
- Connexion des câbles de communication facilitée
- Vérification des paramètres de fonctionnement via la télécommande
- Détecteur automatique de fuite de réfrigérant



ET NOS APPLICATIONS UNIQUES

- Fluide frigorigène écologique R32
- Gainable DLSE Plus VAV
- Gainable DLF
- CAO et GCAO: solutions condensation à eau

Air.Net



Contrôlez votre climatisation à tout moment et à distance!

Climatiseurs contrôlés via le téléphone mobile, la tablette ou l'ordinateur, grâce à un routeur sans fil et à Internet.



- Installation facile.
- Contrôlez votre climatisation grâce à votre téléphone mobile ou ordinateur sur place ou à distance.
- Possibilité de contrôle : marche/arrêt, mode, vitesse de ventilateur, température et minuterie.
- Affichage esthétique et caché.
- Compatible avec Android et IOS.
- Gammes HRD/HND/HKD : en option.

CONTRÔLEZ TOUS LES CLIMATISEURS AIRWELL DE VOTRE MAISON



Airwell Sensibo



Airwell Sensibo est un système de contrôle qui permet de gérer le fonctionnement à distance de votre climatisation, quelle que soit la marque de votre climatiseur, sa technologie (Vitesse Fixe ou Inverter) ou le gaz utilisé (R22, R407C, R410A...). Ce système est facile d'installation et d'utilisation.

- Compatible avec tous les types de climatisation qui fonctionnent avec une télécommande infrarouge.
- Installation facile et sans fil.
- Amovible d'un climatiseur à un autre.
- Système "Plug & Play" composé d'un hub et jusqu'à 10 pods.

CONFIGURATION



CARACTÉRISTIQUES

- Refroidir ou réchauffer votre maison avant votre arrivée.
- Solution Wifi qui s'adapte à vos habitudes et à votre style de vie.
- Optimisez la température et le niveau d'humidité de votre maison.
- Faites des économies d'énergie et réduisez votre facture d'électricité.
- Contrôlez votre climatisation où que vous soyez et à tout moment.

AIRWELL SENSIBO HUB+POD		AIRWELL SENSIBO POD	
7ACEL1727		+	
			7ACEL1722

NOS SOLUTIONS WIFI

FONCTION	SOLUTION AIR NET - EN OPTION	SOLUTION AIRWELL SENSIBO
	Marche/Arrêt, mode de fonctionnement, vitesse du ventilateur, température, minuterie	Marche/Arrêt, mode de fonctionnement, température, vitesse du ventilateur, minuterie, minuterie hebdomadaire
Mural HRD	●	●
Mural HND	●	●
Mural HKD	●	●
Gainable DLF		●
Gainable DLSE		●
Gainable DID		●
Cassette CCD		●
Console XBD		●
Allège-plafonnier FCD		●
Portable MAF		●
Window WFD		●
Colonne SBF		●

Super silencieux

SUPER SILENCIEUX:

- Bonnes relations de voisinage
- - 4 dB(A)

→ Une conception spéciale pour un faible niveau sonore.



→ La solution la plus adaptée pour les chambres.



Option détecteur de présence

→ Installer un détecteur de présence permet d'économiser de l'argent et d'optimiser la régulation. Cela est possible via le contact sec AIRWELL



Haute efficacité

- Réduit votre empreinte environnementale
- Réduit votre consommation annuelle d'énergie en chauffage et climatisation et vous fait faire des économies !



Technologie DC Inverter 3D-4D

- Le système est conçu avec un moteur DC.
- Le moteur DC contribue directement à l'efficacité du système.
- La conception 4D est basée sur le moteur DC de l'unité intérieure, le moteur DC du ventilateur extérieur, le compresseur DC Inverter et sur le détendeur électronique.
- Le système 4D fonctionne avec des paramètres optimisés pour atteindre des performances maximales et un confort absolu.

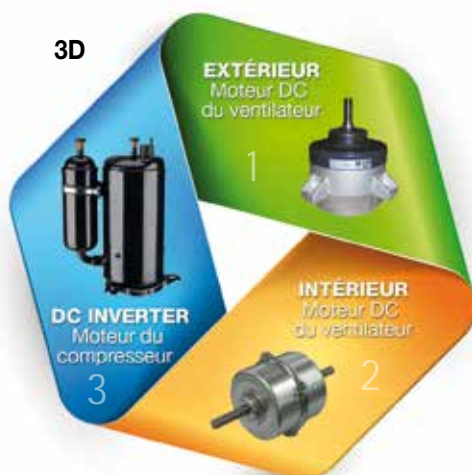

Modèles équipés:
HND/HKD

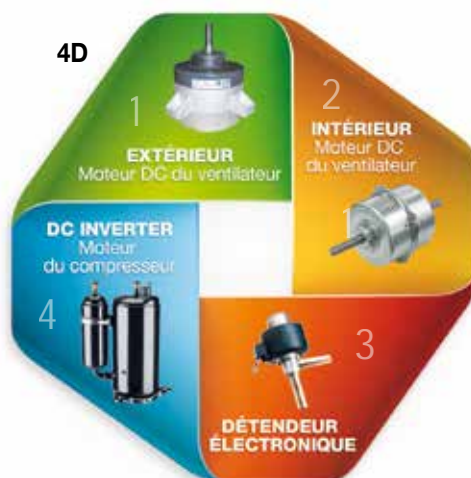

Modèles équipés:
HRD/XBD/CCD/PCD/DID

Nouveau concept d'unité extérieure



Nouvelles performances :

- Capacité de chauffage jusqu'à -15°C
- Faible niveau sonore

Nouveau concept de carte électronique :

- Conception "tête en bas"
- 70 % de poussières en moins
- Fiabilité supérieure

Nouveau concept :

- Design rigide
- Installation et maintenance facilitées
- Gain de temps

Connexion des câbles de communication facilitée

→ Seulement deux câbles de connexion sans polarité, cela permet aisément d'éviter les erreurs.



Vérifier les paramètres de fonctionnement via la télécommande

- Tous les paramètres suivants peuvent être affichés sur l'écran de l'unité intérieure via la télécommande : informations sur les sondes, compresseurs, EEV, détendeur électronique, statut de l'unité extérieure et intérieure.
- Maintenance simplifiée et rapide.

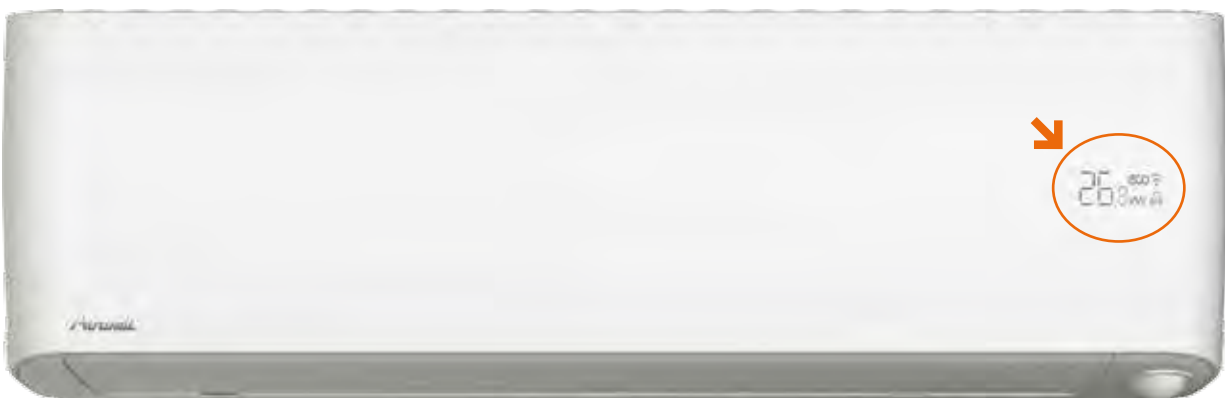

Détecteur de fuite réfrigérant

- Le contrôleur électronique vérifie en permanence les paramètres du système et identifie la présence d'une fuite de réfrigérant. En cas de fuite, le système s'arrête, protège le compresseur contre les dommages et évite donc d'importants coûts de service.

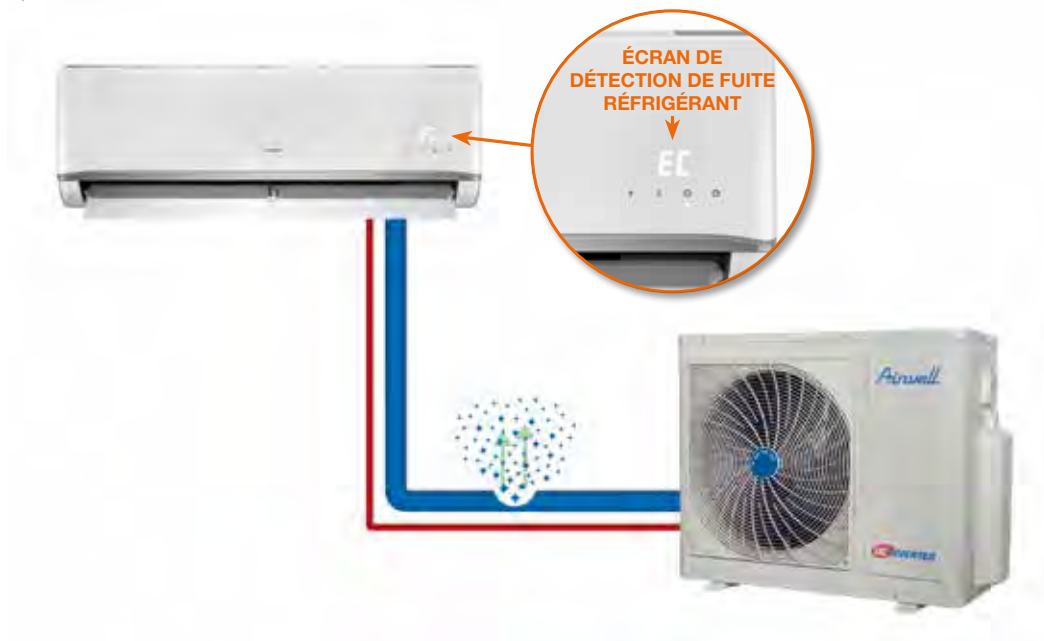

Fluide frigorigène "vert"



HRD



WFD

COMPARAISON DU GWP (GLOBAL WARMING POTENTIAL) DES FLUIDES RÉFRIGÉRANTS COMMUNS

Fluide réfrigérant	R134a	R407C	R410A	R32
GWP ou PRP (Potentiel de réchauffement planétaire)	1430	1774	2087	675

→ Le GWP ou PRP est une mesure de l'impact environnemental pour les fluides frigorigènes. On compare le fluide frigorigène au CO₂, fluide de référence.

Plus de détails : HRD Mural p. 32 - WFD Window p. 87

Gainable DLSE Plus VAV

- Climatisation intelligente : contrôle jusqu'à 6 pièces
- Économies d'énergie
- Le moteur DC combiné avec le ventilateur horizontal offre une haute efficacité
- Technologie avancée par commande de l'Inverter du compresseur



Plus de détails p. 44



Gainable DLF



- Conçu pour une installation verticale et horizontale
- Compact: hauteur 200 mm, gain de place
- Super silencieux
- Solution invisible

Plus de détails p. 40



Solutions à eau : CAO et GCAO



- Solution idéale pour les bâtiments soumis à des restrictions locales ou esthétiques
- Installation simple et facile

Plus de détails p. 92

Division Services

La solution formation pour les installateurs

Formation  **Airwell**
ACADÉMIE

Airwell Residential, en partenariat avec ses clients, met à votre disposition ses centres de présentation et de formation Airwell Académie, présents en France et à l'international. Des formations sont régulièrement proposées, afin de vous faire découvrir sa gamme de produits ainsi que ses solutions uniques. De nouveaux centres ouvriront tout au long de l'année.



Pour toute demande de formation,
contactez-nous à l'adresse suivante :
■ airwell-academie@airwell-res.com





Plan de formation



Formations climatisation

- Climatisation résidentielle
- Climatisation tertiaire
- Régulation des systèmes de climatisation



Formation chauffage

- Chauffage résidentiel
- Chauffage tertiaire
- Régulation des systèmes de chauffage



Formations certifiantes

- Attestation d'aptitude
- Formation RGE
- QualiPAC
- Habilitations électriques



Formations réglementaires

- Solutions pour les hôpitaux
- Solutions pour les hôtels
- Solutions résidentielles
- Solutions anti-légionellose
- Traitement des eaux



Formations d'aide à la vente



Formation efficacité énergétique

- Bureaux d'études
- Installateurs
- Architectes

Pour en savoir plus, rendez-vous sur notre site internet :

■ www.airwell-res.fr

Avant-Vente

Airwell Residential est à votre disposition pour vous aider dans vos projets (résidentiels, hôtels, commerces, industriels...).

En amont de votre projet, le service Avant-Vente étudie vos projets résidentiels et industriels, en vous préconisant des solutions techniques.

À l'aide de logiciel de sélection, l'ingénieur avant-vente vous accompagne dans le dimensionnement de système de climatisation résidentielle et industrielle.

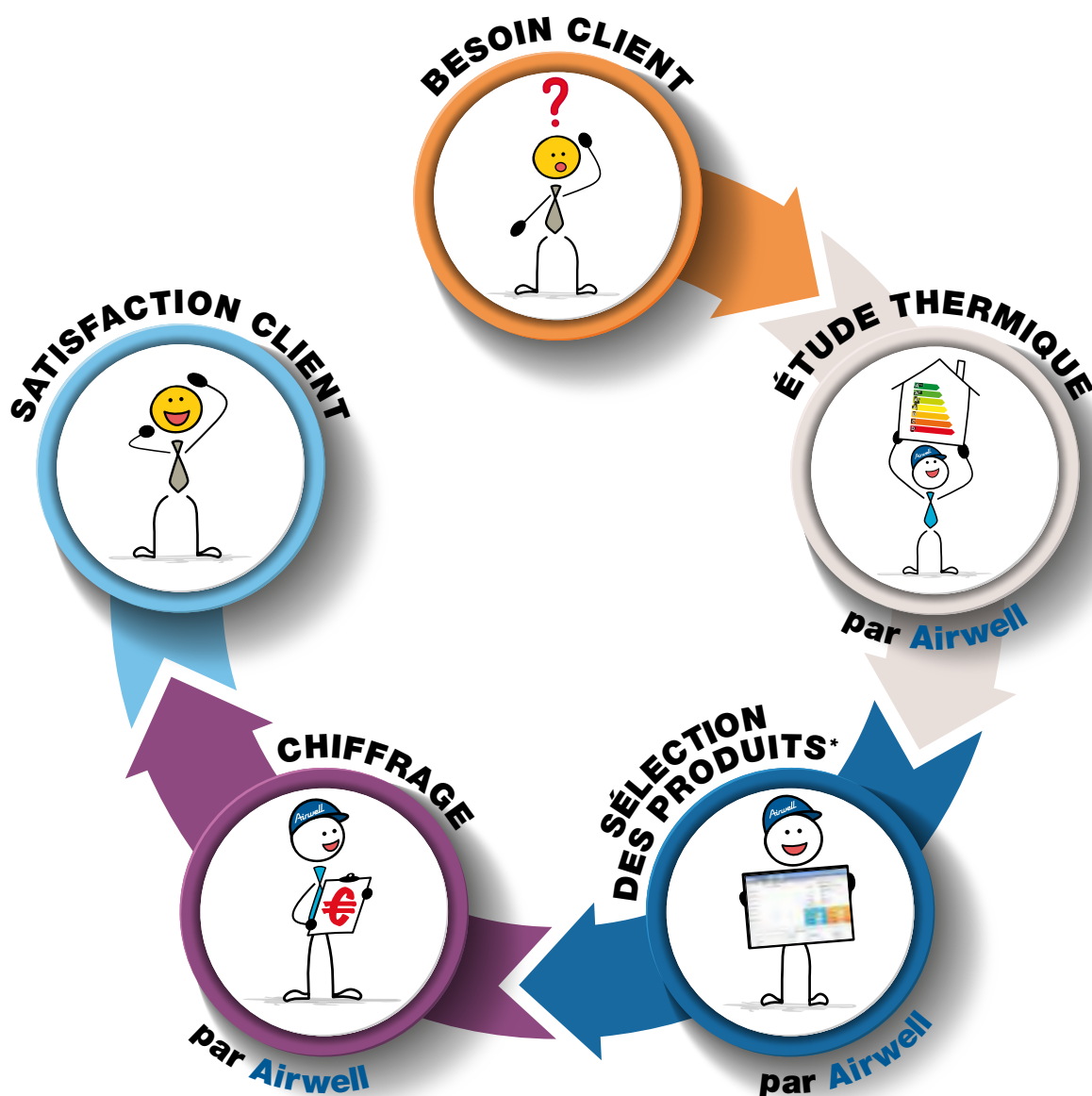

* et dimensionnement de l'installation

Installation/Mise en Service

CENTRE D'APPEL

- Des réponses rapides et efficaces délivrées par nos experts
- Une grande disponibilité
- Un centre multilingue
- Des professionnels formés en continu
- Une approche client et service avant tout!
- Une écoute et assistance jusqu'à l'entière satisfaction du client



SERVICE TECHNIQUE LOCAL ET À DISTANCE (dans le monde entier)

- Des techniciens spécialisés et expérimentés
- Un contact direct par téléphone, et sur site si nécessaire pour les clients VIP
- Formation sur tous les produits
- Votre travail peut être supervisé
- Mise en service par une Station Technique Agréée par Airwell

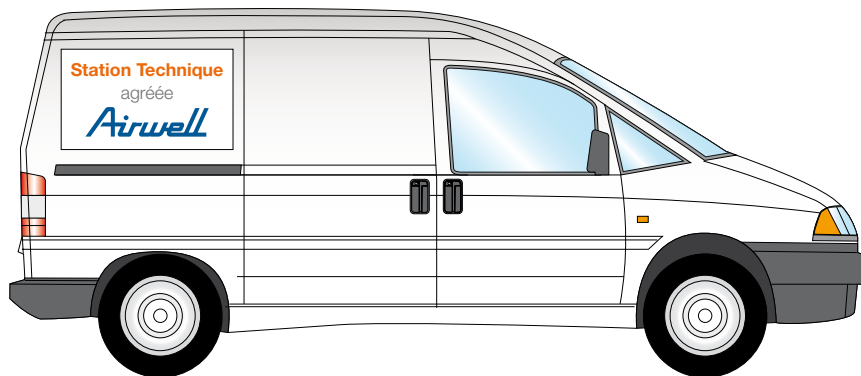

SERVICE PIÈCES DÉTACHÉES

- Un stock centralisé en France



Tél. ■ +33 (0)1 76 21 82 95

COMMANDES PIÈCES DÉTACHÉES:
e-mail ■ sp@airwell-res.com

SUPPORT TECHNIQUE:
e-mail ■ technical-spfr@airwell-res.com

Service de commande en ligne

Airwell Residential vous propose désormais de pouvoir commander vos pièces détachées et vos produits finis en ligne via le site internet : www.airwell-residential.fr

Créez votre compte simplement!

- Il vous suffit de remplir le formulaire de demande (téléchargeable sur notre site internet) et de l'envoyer à votre commercial.
- Vous recevrez par mail, vos identifiants et mot de passe, afin de commander vos produits Airwell en quelques clics!

Connectez-vous au site : www.airwell-residential.fr, puis à l'espace « Commande en ligne » à l'aide vos identifiants personnels.

■ COMMANDE DE PIÈCES DÉTACHÉES

1. Sélectionnez le module « *Commande de pièces détachées* »



2. Accédez au catalogue afin de sélectionner vos pièces détachées

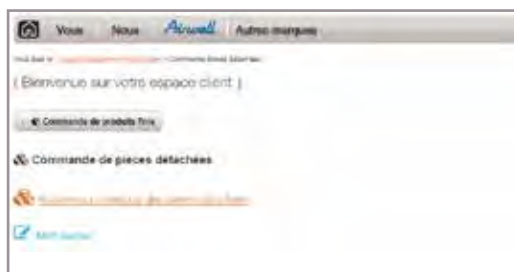

3. Vous êtes redirigé sur le catalogue qui vous permet de rechercher votre appareil de différentes manières :

- Par numéro de série
- Par code produit
- Par modèle d'appareil, nom de produit (recherche partielle)

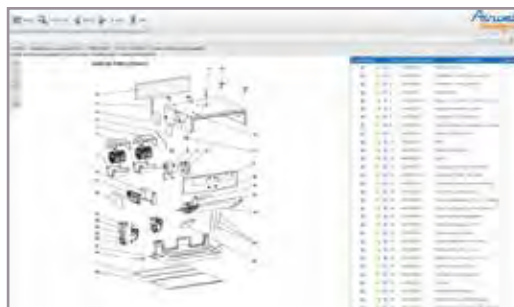

4. Sélectionnez la pièce détachée sur la vue éclatée

5. Récapitulatif de votre panier avec vos prix nets et la disponibilité des pièces - indiquez une référence et une adresse de livraison



6. Finalisez votre commande et validez-la définitivement en cliquant sur le lien reçu par email.



COMMANDE DE PRODUITS FINIS

1. Sélectionnez le module « *Commande de produits finis* »
2. Indiquez dans le moteur de recherche votre référence (code, nom du produit)



3. Ajoutez au panier vos produits.
4. Récapitulatif de votre panier avec vos prix nets et la disponibilité des produits. Indiquez une référence et une adresse de livraison.



5. Validez définitivement votre commande en cliquant sur le lien reçu par email.



[NOM DU MODÈLE]

Page

MURAL MONOSPLIT

NOUVEAU



HRD



32

MURAL
MONOSPLIT & MULTISPLIT



HND



34

MURAL
MONOSPLIT & MULTISPLIT



HKD



36

Gamme Mural

7
2 kW

9
2,5 kW

12
3,5 kW

18
5 kW

24
7 kW



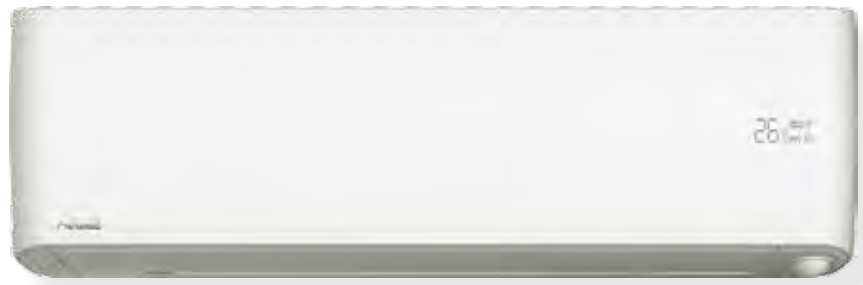

NOUVEAU



+ PRODUITS

- Fluide frigorigène "vert".
- Conçu pour les climats extrêmes.
- Option WiFi.



RC08C

CARACTÉRISTIQUES

FLEXY MATCH	CONSOMMATION EN MODE VEILLE	FLUIDE R32	DÉTENDEUR ÉLECTRONIQUE
DÉTECTEUR FUITE REFRIGÉRANT	FILTRE NANOMETRIQUE PHOTOCATALYTIQUE	NETTOYAGE/ SÉCHAGE AUTOMATIQUE	LARGE ANGLE D'OUVERTURE
MODE VEILLE	SUPER SILENCIEUX	CONSERVE LA CHALEUR	AFFICHAGE NUMÉRIQUE PAR SEGMENTS
MODE TURBO	MINUTERIE PROGRAMMABLE	AUTO-DIAGNOSTIC	VOYANT BATTERIE FAIBLE
DÉMARRAGE AUTOMATIQUE	TÉLÉCOMMANDE SÉCURISÉE	FONCTIONNEMENT MODE AUTOMATIQUE	AUTO FAN
FONCTION HORS-GEL À 8°C	VENTILATEUR MULTIVITESSES INTÉRIEUR	RACCORDEMENT CONDENSATS DROITE/GAUCHE	CHAUFFAGE EXTÉRIEUR DE BASE
RÉSISTANCE DE CARTER	FONC. EN MODE FROID JUSQU'À -15°C EXTÉRIEUR	FONC. EN MODE CHAUD JUSQU'À -30°C EXTÉRIEUR	DISPOSITIF DE SURVEILLANCE DU FONCTIONNEMENT

- Fonctionnement à -30°C en mode chauffage.
- Fonction "I Feel": déport de la sonde de température dans la télécommande infrarouge.
- Ventilateur multivitesse dans l'unité intérieure.
- Fonction "Follow Me".

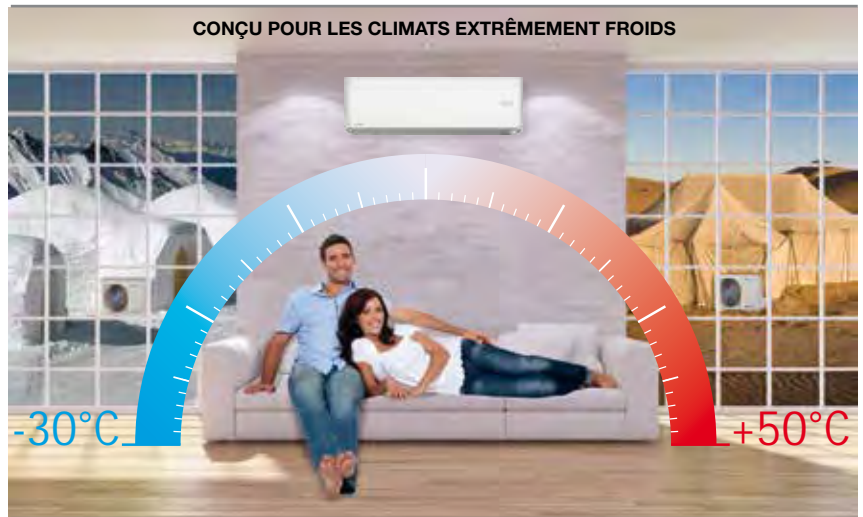

CONÇU POUR LES CLIMATS EXTRÊMEMENT FROIDS

FONCTION 'FOLLOW ME' : Choisissez la direction du flux d'air pour un meilleur confort

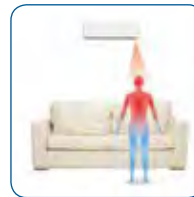

Diffusion d'air détournée



Diffusion d'air dirigée



Diffusion d'air amplifiée



Diffusion d'air diminuée

OPTIONS



Accessoire	Référence	Photo	Fonction
Service de l'outil de tests pour mural	7ACEL1710		Capacité à afficher les paramètres du système, l'historique, les codes défauts et réglages des paramètres.
Module WiFi Air Net	7ACEL1719		Contrôle des climatiseurs via téléphone mobile, tablette ou ordinateur avec un routeur sans fil et Internet.



DONNÉES TECHNIQUES HRD

Unités intérieures		AWSI-HRD009-N91	AWSI-HRD012-N91
Unités extérieures		AWAU-YRD009-H91	AWAU-YRD012-H91
REFROIDISSEMENT			
Puissance nominale	kW	2,65 (1,0-4,7)	3,54 (1,3-4,8)
Pdesignc	kW	2,65	3,54
Puissance absorbée nominale	kW	0,489	0,802
SEER/Label énergétique		9,3/A+++	8,5/A+++
Limites de fonctionnement	°C	-15°/50° Bulbe sec	
CHAUFFAGE			
Puissance nominale	kW	4,1 (0,9-5,2)	4,3 (1,0-6,3)
Pdesignh (climat tempéré)	kW	2,3	2,5
Pdesignh (climat chaud)	kW	3	3,1
Pdesignh (climat froid)	kW	3,6	3,8
Puissance absorbée nominale	kW	0,870	1,020
SCOP/Label énergétique (climat tempéré)		5,1/A+++	5,1/A+++
SCOP/Label énergétique (climat chaud)		6,1/A+++	6,1/A+++
SCOP/Label énergétique (climat froid)		4,0/A+	3,4/A
Limites de fonctionnement	°C	-30°/30° Bulbe sec	
Puissance à -10°C	kW	3,40	3,40
Puissance à -15°C	kW	3,10	3,10
UNITÉ INTÉRIEURE			
Pression acoustique à 1 m (TPV/PV/MV/GV)	dB (A)	20/23/28/32	20/24/29/33
Puissance acoustique	dB (A)	59	59
Débit d'air (TPV/PV/MV/GV)	m³/h	270/360/450/540/640	270/360/450/540/640
Déshumidification	l/h	1,0	1,2
Dimensions de l'unité (LxHxP)	mm	800x554x333	800x554x333
Dimensions de l'emballage (LxHxP)	mm	975x325x370	975x325x370
Poids net/Poids avec l'emballage	kg	13/16	13/16
Code		7SP023060	7SP023061
UNITÉ EXTÉRIEURE			
Pression acoustique à 1 m	dB (A)	51	51
Puissance acoustique	dB (A)	57	57
Débit d'air	m³/h	1980	1980
Type de compresseur		Rotatif DC Inverter	Rotatif DC Inverter
Dimensions de l'unité (LxHxP)	mm	800x554x333	800x554x333
Dimensions de l'emballage (LxHxP)	mm	920x615x390	920x615x390
Poids net/Poids avec l'emballage	kg	37,8/40,5	37,8/40,5
Code		7SP062915	7SP062916
ALIMENTATION 1~230V - 50 HZ			
Côté d'alimentation		Extérieur	Extérieur
Câble d'alimentation	mm²	3x1,5	3x1,5
Protection électrique	A	10	10
Liaisons électriques	mm²	5x1,5	5x1,5
LIAISONS FRIGORIFIQUES			
Diamètre tube gaz	pouces	3/8"	3/8"
Diamètre tube liquide	pouces	1/4"	1/4"
Longueur max.	m	25	25
Dénivelé max.	m	10	10

COMBINAISONS

Unité intérieure	Compatible avec unité extérieure
Mural	Monosplit
HRD	YRD
	



+ PRODUITS

- Solution air ultra-pur.
- Option Wifi.
- Super silencieux.
- 4 flux d'air pour un maximum de confort.



CARACTÉRISTIQUES

FLEXY MATCH	DC INVERTER	CONSOMMATION EN MODE VEILLE	FLUIDE R410A
DÉTECTEUR FUITE RÉFRIGÉRANT	STERIONIZER	FILTRE NANOMÉTRIQUE PHOTOCATALYTIQUE	FILTRE ANTIBACTÉRIEN
NETTOYAGE/ SÈCHAGE AUTOMATIQUE	I FEEL	MODE VEILLE	SUPER SILENCIEUX (HND 9-18)
AFFICHAGE NUMÉRIQUE PAR SEGMENTS	MODE TURBO	MINUTERIE PROGRAMMABLE	AUTO-DIAGNOSTIC
VOYANT BATTERIE FAIBLE	DÉMARRAGE AUTOMATIQUE	TÉLÉCOMMANDE SÉCURISÉE	RACCORDEMENT CONDENSATS DROITE/GAUCHE
FONC. EN MODE FROID JUSQU'À -15°C EXTÉRIEUR	FONC. EN MODE CHAUD JUSQU'À -15°C EXTÉRIEUR	CONTACT SEC ON/OFF	DISPOSITIF DE SURVEILLANCE DU FONCTIONNEMENT
WIFI	WIFI		



- Fonctionnement à -15°C en mode refroidissement et chauffage.
- Fonction "I Feel": déport de la sonde de température dans la télécommande infrarouge.
- Même unité intérieure pour applications monosplit et multisplit (sauf taille 7).
- Ventilateur multi-vitesse dans l'unité intérieure.
- Alarme de détection de fuite de réfrigérant.



FILTRATION ET PURIFICATION DE L'AIR

Un air ultra-pur grâce aux 3 étages de filtration qui éliminent bactéries et poussière.

OPTIONS

Accessoire	Référence	Photo	Fonction
Commande filaire simple RCW8	7ACEL1706		Mode, vitesse du ventilateur, minuterie Marche/Arrêt, température, balayage automatique et fonction "I Feel".
Service de l'outil de tests pour mural	7ACEL1710		Capacité à afficher les paramètres du système, l'historique, les codes défauts et réglages des paramètres.
Adaptateur contact sec Marche/Arrêt	7ACEL1190		Option de contrôle à distance à partir de la dernière opération en mémoire.
Module Wifi Air Net	7ACEL1719		Contrôle des climatiseurs via téléphone mobile, tablette ou ordinateur avec un routeur sans fil et Internet.



Toutes tailles sauf HND 007

**UNIQUEMENT
CONFIGURATION
MULTISPLIT**

DONNÉES TECHNIQUES HND

Unités intérieures		AWSI- HND007-N11	AWSI- HND009-N11	AWSI- HND012-N11	AWSI- HND018-N11	AWSI- HND024-N11
Unités extérieures			AWAU- YND009-H11	AWAU- YND012-H11	AWAU- YND018-H11	AWAU- YND024-H11
REFROIDISSEMENT						
Puissance nominale	kW	2,05 (1,0-2,7)	2,65 (1,2-3,3)	3,54 (1,3-4,4)	5,3 (1,8-6,1)	7,05 (2,7-7,8)
Pdesignc	kW		2,65	3,54	5,3	7,05
Puissance absorbée nominale	kW		0,66	1,095	1,64	2,181
SEER/Label énergétique			7,3/A++	7,3/A++	6,5/A++	7,0/A++
Limites de fonctionnement	°C		-15°/50° Bulbe sec			
CHAUFFAGE						
Puissance nominale	kW	2,34 (0,85-3,0)	2,8 (0,85-3,7)	3,7 (1,2-4,8)	5,5 (1,4-6,7)	7,3 (1,6-8,7)
Pdesignh (climat tempéré)	kW		2,6	2,8	4,4	5,7
Pdesignh (climat chaud)	kW		2,8	3,2	4,6	7,1
Pdesignh (climat froid)	kW		2,8	3,5	5,3	8,0
Puissance absorbée nominale	kW		0,7	0,88	1,48	1,97
SCOP/Label énergétique (climat tempéré)			4/A+	4,4/A+	4,2/A+	4/A+
SCOP/Label énergétique (climat chaud)			5,5/A+++	5,5/A+++	5,1/A+++	5,1/A+++
SCOP/Label énergétique (climat froid)			3,5/A	3,5/A	3,3/B	3,3/B
Limites de fonctionnement	°C		-15°/30° Bulbe sec			
Puissance à -10°C	kW		2,8	3,0	4,2	6,2
Puissance à -15°C	kW		2,5	2,6	3,9	5,5
UNITÉ INTÉRIEURE						
Pression acoustique à 1 m (TPV/PV/MV/GV)	dB(A)	21/25/31/35	21/25/31/35	21/26/32/36	23/30/36/42	28/34/41/46
Puissance acoustique	dB(A)	53	53	53	62	64
Débit d'air (PV/MV/GV)	m³/h	280/400/460	280/400/460	320/460/550	490/620/830	700/950/1050
Déshumidification	l/h	0,8	1,0	1,2	1,7	2,3
Dimensions de l'unité (LxHxP)	mm	750x280x198	750x280x198	835x280x198	990x315x218	1186x343x258
Dimensions de l'emballage (LxHxP)	mm	830x355x270	830x355x270	910x355x270	1065x300x400	1265x420x340
Poids net/Poids avec l'emballage	kg	7,7/9,9	7,8/9,9	8,7/11,2	11,8/15	15,6/20,6
Code		7SP023048	7SP023034	7SP023035	7SP023036	7SP023037
UNITÉ EXTÉRIEURE						
Pression acoustique à 1 m	dB(A)		50	50	53	59
Puissance acoustique	dB(A)		60	60	63	69
Débit d'air	m³/h		1900	2000	2100	2700
Type de compresseur			Rotatif DC Inverter			
Dimensions de l'unité (LxHxP)	mm		770x555x300	800x554x333	800x554x333	845x702x363
Dimensions de l'emballage (LxHxP)	mm		900x585x345	920x615x390	920x615x390	965x755x395
Poids net/Poids avec l'emballage	kg		26,6/29	29,1/31,9	37,8/40,5	48,4/51,6
Code			7SP062878	7SP062879	7SP062880	7SP062881
ALIMENTATION 1~230V - 50 HZ						
Côté d'alimentation		Extérieur	Extérieur	Extérieur	Extérieur	Extérieur
Câble d'alimentation	mm²		3x1,5	3x1,5	3x1,5	3x2,5
Fuse rating	A		10	10	16	25
Liaisons électriques	mm²	4x1,0	5x1,5	5x1,5	5x1,5	5x2,5
LIAISONS FRIGORIFIQUES						
Diamètre tube gaz	pouces	3/8"	3/8"	3/8"	1/2"	5/8"
Diamètre tube liquide	pouces	1/4"	1/4"	1/4"	1/4"	3/8"
Longueur max.	m		25	25	30	50
Dénivelé max.	m		10	10	20	25

COMBINAISONS

Unité intérieure	Compatible avec unité extérieure	
	Monosplit	Multisplit
HND 7 		YZC 
HND 9 à 24 	YND 	YZC 



+ PRODUITS

- Compatible en mono et multisplit.
- Fonctionnement à -15°C en mode refroidissement et chauffage.
- **Option WiFi.**
- Démarrage automatique.



CARACTÉRISTIQUES



- Fonction "I Feel": déport de la sonde de température dans la télécommande infrarouge.
- Raccordement condensats droite/gauche.
- Ventilateur multivitesse dans l'unité intérieure.
- Nettoyage/séchage automatique.



Détecteur automatique de fuite réfrigérant



OPTIONS

Accessoire	Référence	Photo	Fonction
Commande filaire simple RCW8	7ACE1706		Mode, vitesse du ventilateur, minuterie Marche/Arrêt, température, balayage automatique et fonction "I Feel".
Service de l'outil de tests pour mural	7ACE1710		Capacité à afficher les paramètres du système, l'historique, les codes défauts et réglages des paramètres.
Adaptateur contact sec Marche/Arrêt	7ACE1190		Option de contrôle à distance à partir de la dernière opération en mémoire.
Module WiFi Air Net	7ACE1719		Contrôle des climatiseurs via téléphone mobile, tablette ou ordinateur avec un routeur sans fil et Internet.







DONNÉES TECHNIQUES HKD

Unités intérieures		AWSI-HKD009-N11	AWSI-HKD012-N11	AWSI-HKD018-N11	AWSI-HKD024-N11
Unités extérieures		AWAU-YKD009-H11	AWAU-YKD012-H11	AWAU-YKD018-H11	AWAU-YKD024-H11
REFROIDISSEMENT					
Puissance nominale	kW	2,65 (1,2-3,3)	3,54 (1,3-4,4)	5,0 (1,8-6,1)	6,8 (2,7-7,8)
Pdesignc	kW	2,65	3,54	5,0	6,8
Puissance absorbée nominale	kW	0,775	1,095	1,544	2,41
SEER/Label énergétique		6,9/A++	6,8/A++	6,5/A++	6,3/A++
Limites de fonctionnement	°C	-15°/50° Bulbe sec			
CHAUFFAGE					
Puissance nominale	kW	2,8 (0,85-3,7)	3,5 (1,2-4,8)	5,0 (1,4-6,7)	7,5 (1,6-8,7)
Pdesignh (climat tempéré)	kW	2,4	2,6	4,2	5,5
Pdesignh (climat chaud)	kW	2,8	3,2	4,6	6,7
Pdesignh (climat froid)	kW	3	3,2	5	7
Puissance absorbée nominale	kW	0,72	0,94	1,35	2,34
SCOP/Label énergétique (climat tempéré)		4/A+	4,4/A+	4,2/A+	4/A+
SCOP/Label énergétique (climat chaud)		5,1/A+++	5,3/A+++	5,1/A+++	5,1/A+++
SCOP/Label énergétique (climat froid)		3,3/B	3,4/A	3,3/B	3,3/B
Limites de fonctionnement	°C	-15°/30° Bulbe sec			
Puissance à -10°C	kW	2,70	3,00	4,10	6,20
Puissance à -15°C	kW	2,40	2,50	3,60	5,50
UNITÉ INTÉRIEURE					
Pression acoustique à 1 m (TPV/PV/MV/GV)	dB(A)	22/31/35/38	23/29/32/36	23/29/33/36	31/37/40/43
Puissance acoustique	dB(A)	54	53	57	63
Débit d'air (TPV/PV/MV/GV)	m³/h	230/320/380/430	310/390/430/480	360/460/540/610	650/820/890/960
Déshumidification	l/h	1,0	1,2	1,7	2,4
Dimensions de l'unité (LxHxP)	mm	715x250x188	800x275x188	940x275x205	1045x315x235
Dimensions de l'emballage (LxHxP)	mm	775x324x260	865x350x265	1015x265x350	1135x315x395
Poids net/Poids avec l'emballage	kg	6,5/8,2	7,4/9,5	9/12,2	12/15,2
Code		7SP023030	7SP023031	7SP023032	7SP023033
UNITÉ EXTÉRIEURE					
Pression acoustique à 1 m	dB(A)	50	52	55	59
Puissance acoustique	dB(A)	60	62	65	68
Débit d'air	m³/h	1900	2000	2100	2700
Type de compresseur		Rotatif DC Inverter	Rotatif DC Inverter	Rotatif DC Inverter	Rotatif DC Inverter
Dimensions de l'unité (LxHxP)	mm	770x555x300	800x554x333	800x554x333	845x702x363
Dimensions de l'emballage (LxHxP)	mm	900x585x345	920x615x390	920x615x390	965x755x395
Poids net/Poids avec l'emballage	kg	26,6/29	29,1/31,9	37,8/40,5	48,4/51,6
Code		7SP062874	7SP062875	7SP062876	7SP062877
ALIMENTATION 1~230V - 50 HZ					
Côté d'alimentation		Extérieur	Extérieur	Extérieur	Extérieur
Câble d'alimentation	mm²	3x1,5	3x1,5	3x1,5	3x2,5
Fuse rating	A	10	10	16	25
Liaisons électriques	mm²	5x1,5	5x1,5	5x1,5	5x2,5
LIAISONS FRIGORIFIQUES					
Diamètre tube gaz	pouces	3/8"	3/8"	1/2"	5/8"
Diamètre tube liquide	pouces	1/4"	1/4"	1/4"	3/8"
Longueur max.	m	25	25	30	50
Dénivelé max.	m	10	10	20	25

COMBINAISONS

Unité intérieure	Compatible avec unité extérieure	
	Monosplit	Multisplit
Mural		
HKD 9 à 24	YKD	YCZ
		

[NOM DU MODÈLE]			Caractéristiques spéciales	Page
GAINABLE INVERTER BASSE PRESSION MONOSPLIT	DLF		Installation horizontale et verticale	40
GAINABLE INVERTER MOYENNE PRESSION MONOSPLIT	DLSE		Contrôle de zone: la température idéale dans chaque pièce	44
GAINABLE MOYENNE PRESSION MONOSPLIT	DID NOUVEAU		Utilisation résidentielle	52
GAINABLE HAUTE PRESSION MONOSPLIT	DED NOUVEAU		Utilisation commerciale	56

12 18 24 30 36 45 60 76 95
3,5 kW 5 kW 7 kW 8 kW 10 kW 12,5 kW 16 kW 22 kW 28 kW



• Solutions
uniques

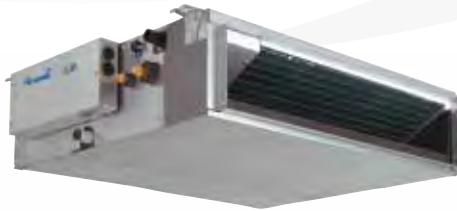

D L F 

Design unique et innovant pour une installation verticale ou horizontale

INSTALLATION VERTICALE

- Installation verticale avec dimensions compactes, seulement 200 mm.
- La meilleure solution pour remplacer un radiateur.
- La meilleure solution pour les bâtiments dans lesquels une installation en plafond est impossible.
- Concept moderne, propre et net après installation.

【 AVANT 】



【 APRÈS 】

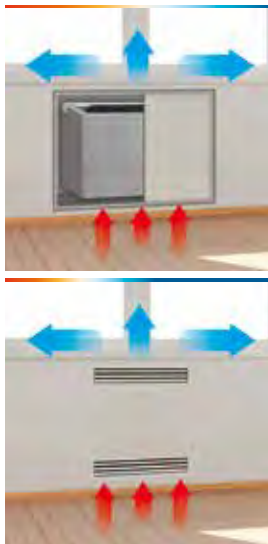

【 ASSEMBLAGE DE CONSTRUCTION MODERNE 】



INSTALLATION HORIZONTALE

- Gain de place grâce à la limitation de la hauteur sous plafond requise.
- Solution idéale pour les hôtels et les chambres grâce à son faible niveau sonore et à sa conception très compacte.

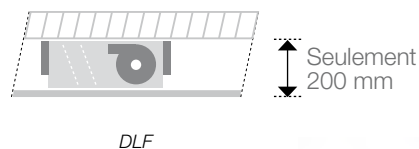
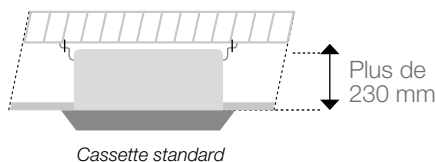

STRUCTURE POLYVALENTE

- | | |
|---|-----------------------|
| A Bac de récupération | E Ventilateur |
| B Échangeur | F Commande |
| C Moteur DC | G Filtre à air |
| D Pompe de relevage + niveau d'eau | |

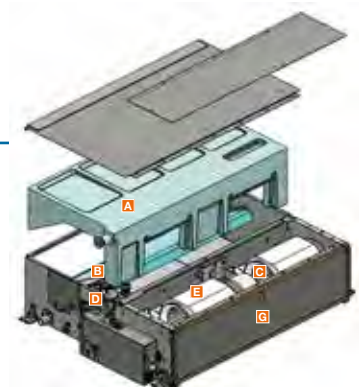



Solutions
uniques

+ PRODUITS

- Installation verticale ou horizontale.
- Faible épaisseur.
- Pompe à condensats intégrée.



RCW2 RC08W (option)

CARACTÉRISTIQUES

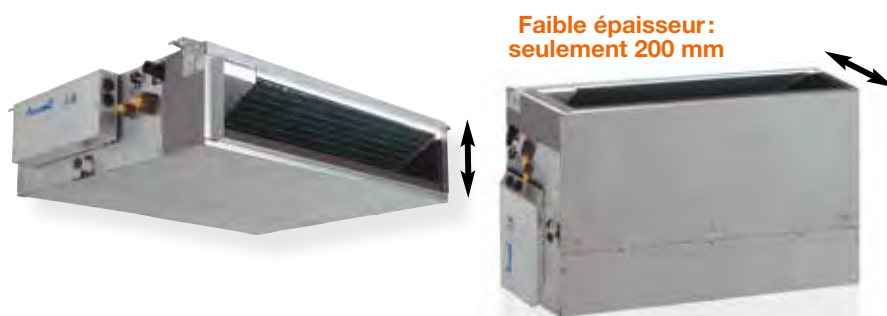
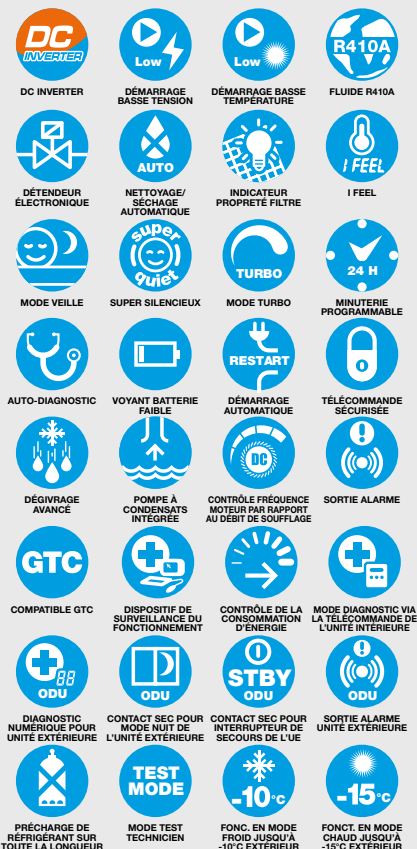

- Fonction "I Feel": déport de la sonde de température dans la télécommande infrarouge.
- Fonctionnement silencieux grâce au ventilateur centrifuge aérodynamique spécial et au moteur DC.
- Option mode forcé chauffage seulement.
- Traitement anti-corrosif sur les unités extérieures et cartes électroniques.
- Possibilité d'inverser le contact sec: normalement ouvert/normalement fermé.



OPTIONS

Accessoire	Référence	Photo	Fonction											
Télécommande sans fil RC08W	7ACEL1741		Mode fonctionnement, veille, minuterie programmable, fonction "I Feel", balayage et nettoyage automatique.											
Plénium de soufflage pour DLF 18	7ACVF0516		Plénium prédéfini forme oblong, sans manchette. <table border="1"> <thead> <tr> <th rowspan="2">Nom de l'unité intérieure</th> <th colspan="2">Tuyauteries</th> </tr> <tr> <th>Option 1</th> <th>Option 2</th> </tr> </thead> <tbody> <tr> <td>DLF 18</td> <td>3x160mm</td> <td>1x160mm + 1x200mm</td> </tr> <tr> <td>DLF 24</td> <td>4x160mm</td> <td>1x160mm + 1x200mm</td> </tr> </tbody> </table>	Nom de l'unité intérieure	Tuyauteries		Option 1	Option 2	DLF 18	3x160mm	1x160mm + 1x200mm	DLF 24	4x160mm	1x160mm + 1x200mm
Nom de l'unité intérieure	Tuyauteries													
	Option 1	Option 2												
DLF 18	3x160mm	1x160mm + 1x200mm												
DLF 24	4x160mm	1x160mm + 1x200mm												
Plénium de soufflage pour DLF 24	7ACVF0517													

DONNÉES TECHNIQUES DLF

Unités intérieures		AWSI-DLF018-N11	AWSI-DLF024-N11
Unités extérieures		AWAU-YBDE018-H11	AWAU-YBDE024-H11
REFROIDISSEMENT			
Puissance nominale	kW	5,0 (1,5-5,8)	7,0 (1,5-7,5)
Pdesignc	kW	5,0	7,0
Puissance absorbée nominale	kW	1,23	1,70
SEER/Label énergétique		5,4/A	5,6/A+
Limites de fonctionnement	°C	-10°/46° bulbe sec	
CHAUFFAGE			
Puissance nominale	kW	5,6 (1,3-6,8)	7,6 (1,5-8,8)
Pdesignh	kW	4,8	7,5
Puissance absorbée nominale	kW	1,52	1,78
SCOP/Label énergétique (climat tempéré)		3,9/A	3,8/A
SCOP/Label énergétique (climat chaud)		4,3/A+	4,7/A++
Limites de fonctionnement	°C	-15°/24° bulbe sec	
Puissance à -10°C	kW	5,3	5,4
Puissance à -15°C	kW	4,7	4,8
UNITÉ INTÉRIEURE			
Pression acoustique à 1 m (PV/MV/GV)	dB(A)	29/32/35	32/35/39
Puissance acoustique (PV/MV/GV)	dB(A)	48/51/54	56/59/63
Débit d'air (PV/MV/GV)	m³/h	540/600/710	900/950/1150
Pression statique externe	Pa	0-40	0-40
Déshumidification	l/h	1,8	2,7
Dimensions de l'unité (LxHxP)	mm	750x200x630	1050x200x630
Dimensions de l'emballage (LxHxP)	mm	890x243x710	1190x243x710
Poids net/Poids avec l'emballage	kg	21/23	25/28
Code		7SP022748	7SP022749
UNITÉ EXTÉRIEURE			
Pression acoustique à 1 m	dB(A)	53	55
Puissance acoustique	dB(A)	65	67
Débit d'air	m³/h	2500	2750
Type de compresseur		Twin Rotatif DC Inverter	Twin Rotatif DC Inverter
Dimensions de l'unité (LxHxP)	mm	900x700x340	900x700x340
Dimensions de l'emballage (LxHxP)	mm	985x730x435	985x730x435
Poids net/Poids avec l'emballage	kg	56/58,5	61/63,5
Code		7SP061886	7SP061887
ALIMENTATION 1~230V - 50 HZ			
Côté d'alimentation		Intérieur & Extérieur	Extérieur
Câble d'alimentation	mm²	3x2,5	3x2,5
Protection électrique	A	20	20
Liaisons électriques	mm²	4x1,5	4x1,5
LIAISONS FRIGORIFIQUES			
Diamètre tube gaz	pouces	1/2"	5/8"
Diamètre tube liquide	pouces	1/4"	3/8"
Longueur max.	m	30	30
Dénivelé max.	m	15	15

COMBINAISONS

Unité intérieure	Compatible avec unité extérieure
Gainable	Monosplit
DLF 	YBDE 



• Solutions
• uniques

DLSE Plus VAV

Volume d'Air Variable



Contrôle de zone :
la température idéale dans chaque pièce



PRINCIPE DE CONTRÔLE DE ZONE

- Climatisation intelligente : contrôle jusqu'à 6 zones.
- Chaque zone dispose d'une télécommande autonome équipée du système "I Feel", permettant de contrôler la température et l'interrupteur Marche/Arrêt.
- Option permettant de définir le mouvement automatique ou manuel du registre pour conserver la position d'ouverture max.
- La position du registre de by-pass suit la charge thermique des locaux traités, ce qui assure la circulation d'air au sein de l'unité intérieure.
- Les registres de soufflage modifient leur position (ouverture/fermeture), en accord avec le thermostat de chaque pièce, ce qui permet de maintenir la température de confort souhaitée.
- Registre motorisé avec un moteur DC pas à pas pour une position précise du registre.
- Mode automatique : choix du mode refroidissement ou chauffage.

ÉCONOMIE D'ARGENT ET D'ÉNERGIE

- Économie d'énergie sur deux niveaux
 - Suivi de la régulation de la zone, grâce au système Inverter.
 - Arrêt du système quand toutes les pièces ont atteint la température souhaitée et basculement de la vitesse du moteur sur faible charge.

COMPARAISON DES COÛTS DE DEUX SYSTÈMES SUR UNE MAISON "STANDARD"

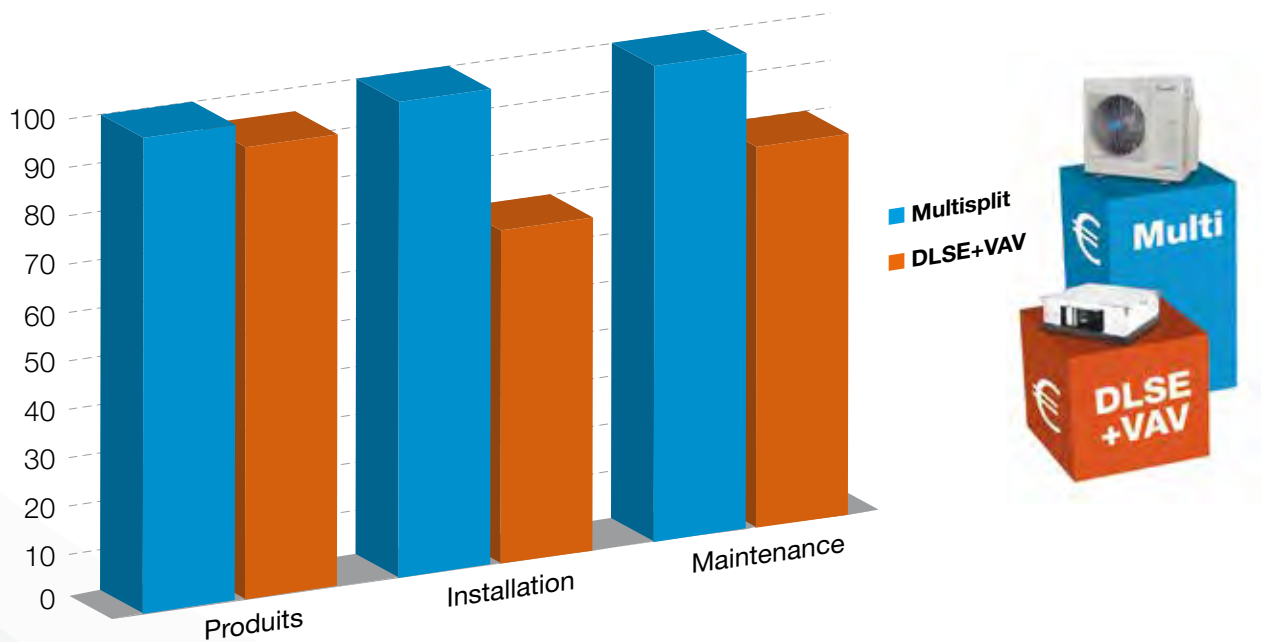

FACILE À INSTALLER

- Mise en place et câblage simplifiés par connecteurs.
- Jusqu'à 70 m de longueur entre l'unité extérieure et l'unité intérieure.
- Unité intérieure monosplit : Gain de temps en brasure.
- Possibilité de positionner le boîtier de commande à côté de l'unité.
- Pompe à condensats et contrôleur de niveau d'eau intégrés.

SPÉCIALEMENT CONÇU POUR VOTRE CONFORT

- Batterie unique en forme de V.
- Unité intérieure compacte (hauteur : seulement 256 mm).

DESIGN STANDARD

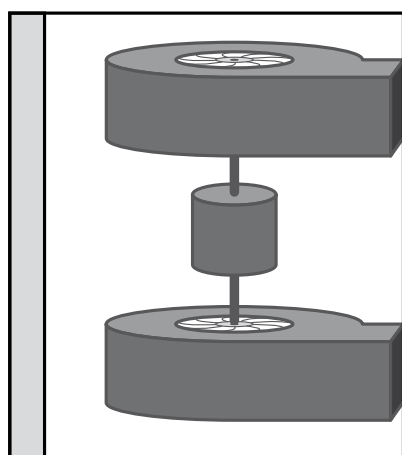
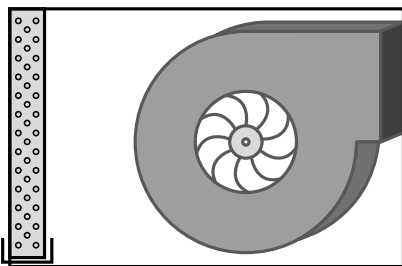

DLSE

Ventilateur horizontal, plus grande capacité de volume d'air, pression statique élevée

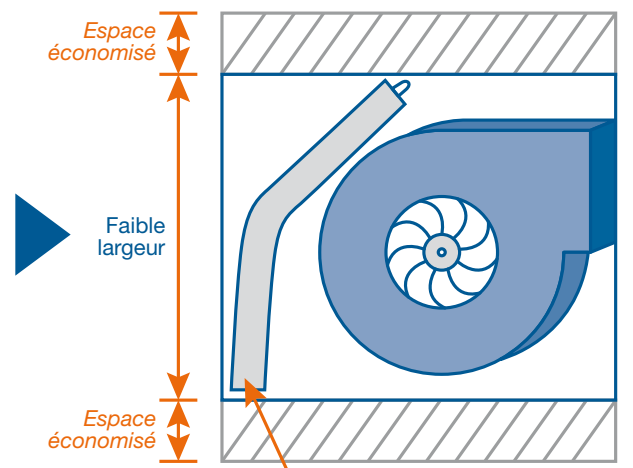
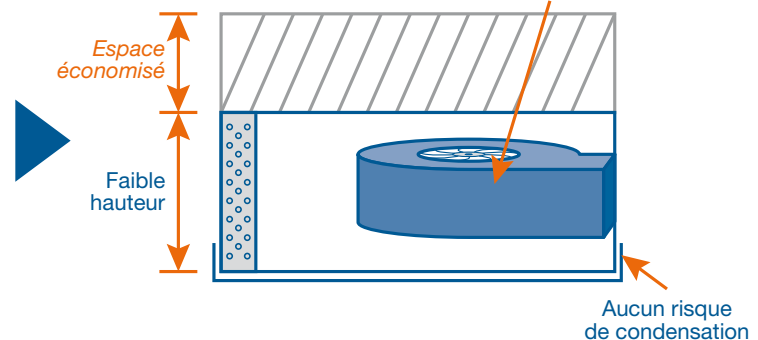

Échangeur en forme de V pour des meilleures performances et un design compact.

Comment passer votre commande

- Pour chaque installation, il est impératif de choisir en premier lieu le type de registre, rond ou rectangulaire.
- Le dispositif de contrôle principal est obligatoire afin de réguler pièce par pièce.
- Sélectionnez ensuite les registres motorisés, le registre de dérivation et les plénums (Voir tableau ci-dessous).

Bon à Savoir!

Utilisez notre fiche de dimensionnement afin de sélectionner facilement votre système.
Demandez cette fiche d'aide : mkg@airwell-res.com

APPLICATION AVEC REGISTRES CIRCULAIRES

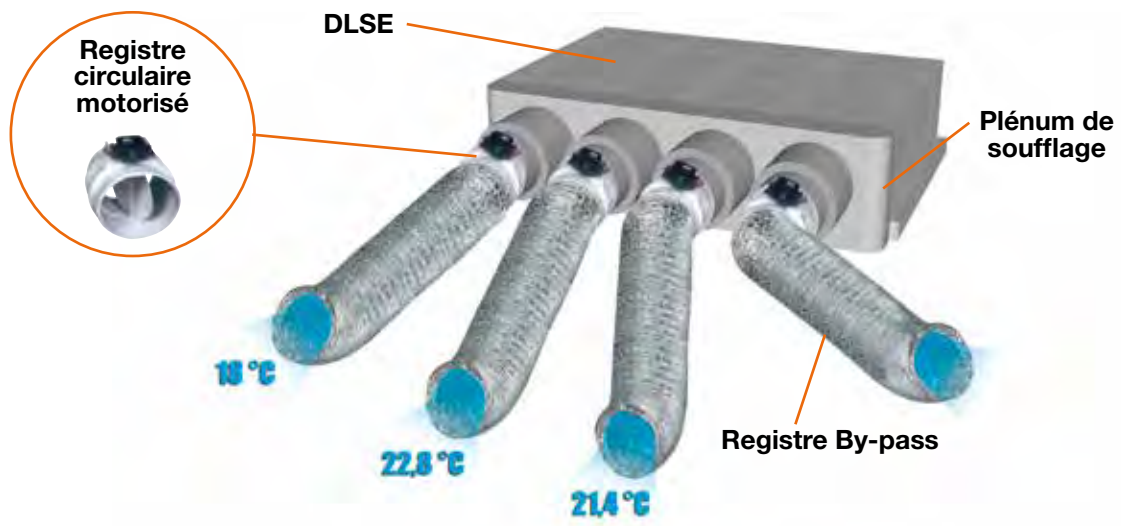

ACCESSOIRES TYPE ROND MOTORISÉ

Description des pièces	Code
Kit VAV de dispositif de contrôle principal	7ACEL1641
Kit registre rond motorisé (D=150 mm) (Télécommande sans fil C85-R incluse)	7ACEL1648
Kit registre rond motorisé (D=200 mm) (Télécommande sans fil C85-R incluse)	7ACEL1649
Kit registre rond motorisé (D=250 mm) (Télécommande sans fil C85-R incluse)	7ACEL1650
Kit registre rond de dérivation motorisé (D=200 mm) (Télécommande sans fil C85-R incluse)	7ACEL1651
Kit registre rond de dérivation motorisé (D=250 mm) (Télécommande sans fil C85-R incluse)	7ACEL1652

ACCESSOIRES PLÉNUM : APPLICATION CIRCULAIRE

Description des pièces	Modèles	Code
Plénum de soufflage - 4 sorties + 1 by-pass	DLSE 18/24	7ACVF0130
Plénum de soufflage - 6 sorties + 1 by-pass	DLSE 18/24	7ACVF0131
Plénum de reprise	DLSE 18/24	7ACVF0132
Plénum de soufflage - 4 sorties + 1 by-pass	DLSE 30 et plus	7ACVF0133
Plénum de soufflage - 6 sorties + 1 by-pass	DLSE 30 et plus	7ACVF0134
Plénum de reprise	DLSE 30 et plus	7ACVF0135

APPLICATION AVEC REGISTRES RECTANGULAIRES

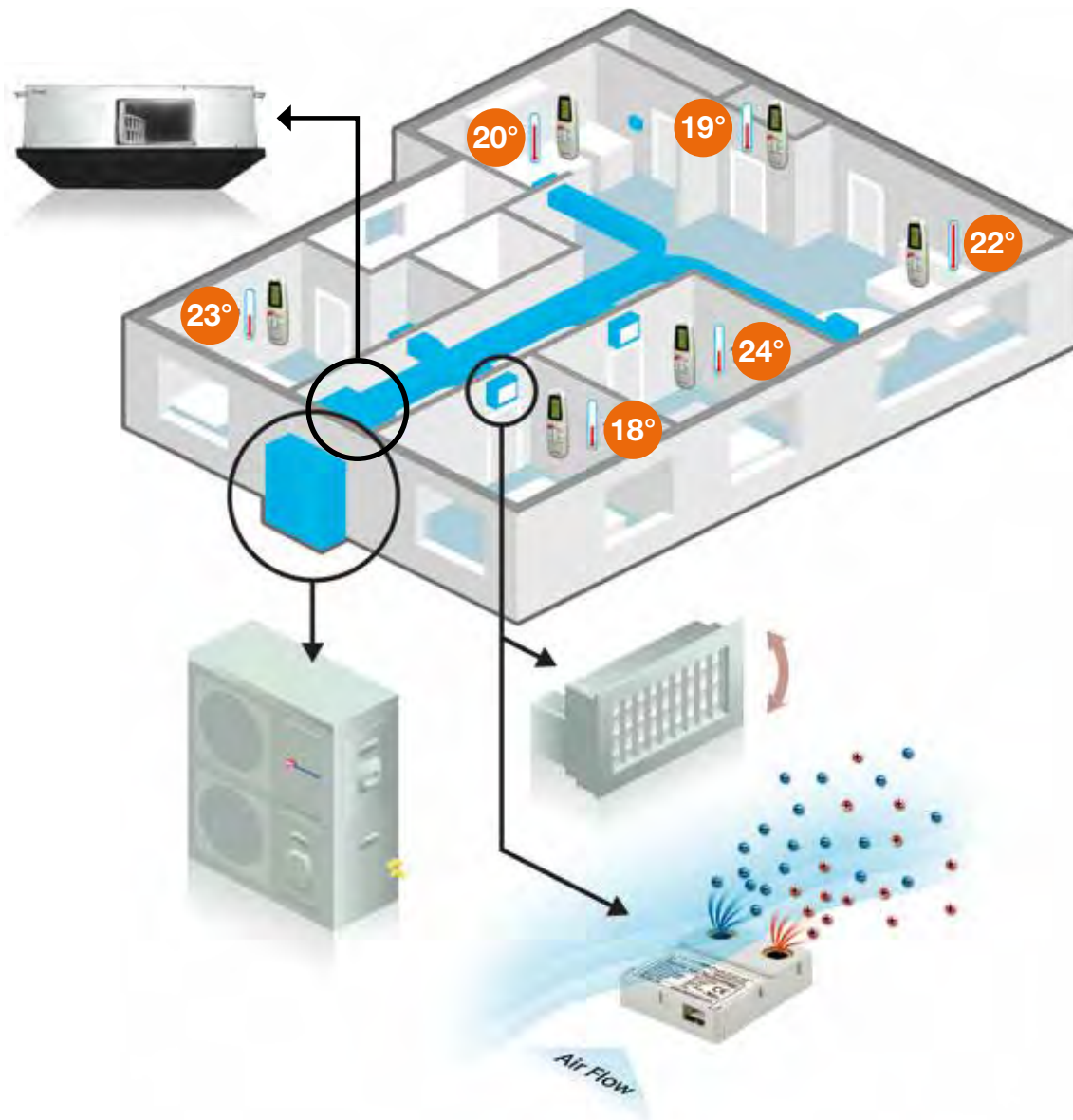

ACCESSOIRES TYPE RECTANGULAIRE MOTORISÉ

Description des pièces	Code
Kit VAV de dispositif de contrôle principal	7ACEL1641
Kit de grille motorisée (30 cm x 15 cm) (Télécommande sans fil C85-R incluse)	7ACEL1642
Kit de grille motorisée (40 cm x 15 cm) (Télécommande sans fil C85-R incluse)	7ACEL1643
Kit de grille motorisée (50 cm x 15 cm) (Télécommande sans fil C85-R incluse)	7ACEL1644
Kit de registre de dérivation motorisé (40 cm x 15 cm)	7ACEL1645
Kit de registre de dérivation motorisé (50 cm x 15 cm)	7ACEL1646
Profil d'armature pour grille de 150 mm	7ACVF0551
Profil d'armature pour grille de 300 mm	7ACVF0552
Profil d'armature pour grille de 400 mm	7ACVF0553
Profil d'armature pour grille de 500 mm	7ACVF0554
Kit Sterionizer pour grille motorisée	7ACEL1655

Monosplit DCI
Réversible

DLSE+VAV GAINABLE MOYENNE PRESSION MONOSPLIT



A++

Solutions
uniques

+ PRODUITS

- Solution Volume d'Air Variable.
- Programmation hebdomadaire.
- Pompe à condensats intégrée.
- Super silencieux.



RCW2



C85-R (incluse
avec le registre)



RC08W
(option)

CARACTÉRISTIQUES

DC INVERTER	DÉMARRAGE BASSE TENSION	DÉMARRAGE BASSE TEMPÉRATURE	FLUIDE R410A
COMPATIBLE VAV	DÉTENDEUR ÉLECTRONIQUE	I FEEL	MODE VEILLE
SUPER SILENCIEUX	MODE TURBO	MINUTERIE PROGRAMMABLE	AUTO-DIAGNOSTIC
VOYANT BATTERIE FAIBLE	DÉMARRAGE AUTOMATIQUE	TÉLÉCOMMANDE SÉCURISÉE	DÉGIVRAGE AVANCÉ
SORTIE ALARME	COMPATIBLE GTC	DISPOSITIF DE SURVEILLANCE DU FONCTIONNEMENT	CONTRÔLE DE LA CONSOMMATION D'ÉNERGIE
MODE DIAGNOSTIC VIA LA TÉLÉCOMMANDE DE L'UNITÉ INTÉRIEURE	DIAGNOSTIC NUMÉRIQUE POUR L'UNITÉ EXTÉRIEURE	CONTACT SEC POUR MODE NUIT DE L'UNITÉ EXTÉRIEURE (DLSE 24-30-36)	CONTACT SEC POUR INTERRUPTEUR DE SECOURS DE L'UE (DLSE 24-30-36)
UNITÉ EXTÉRIEURE SORTIE ALARME (DLSE 24-30-36)	MODE TEST TECHNICIEN	FONC. EN MODE FROID JUSQU'À -10°C EXTÉRIEUR	FONC. EN MODE CHAUD JUSQU'À -15°C EXTÉRIEUR
STERIONIZER (AVEC KIT POUR GRILLE MOTORISÉE)	WIFI		

- Fonction "I Feel": déport de la sonde de température dans la télécommande infrarouge.
- La technologie unique du ventilateur permet d'augmenter le volume d'air et la pression statique tout en conservant un faible niveau sonore.
- Fonctionnement silencieux grâce au ventilateur centrifuge aérodynamique.
- Gain de place grâce à la faible hauteur de l'appareil et à ses dimensions compactes.
- Longueur de tube jusqu'à 70 m et un dénivelé jusqu'à 30 m.
- Pression statique extérieure jusqu'à 100 Pa.
- Possibilité d'inverser le contact sec: normalement ouvert/normalement fermé.



SOLUTION GLOBALE ET INVISIBLE POUR VOTRE MAISON

Unité intérieure

Unité extérieure



OPTIONS

Accessoire	Référence	Photo	Fonction
Télécommande sans fil RC08W	7ACEL1741		Mode fonctionnement, veille, minuterie programmable, fonction "I Feel", balayage et nettoyage automatique.

DONNÉES TECHNIQUES DLSE

Unités intérieures		AWSI-DLSE018-N11	AWSI-DLSE024-N11	AWSI-DLSE030-N11	AWSI-DLSE036-N11		AWSI-DLSE043-N11	
Unités extérieures		AWAU-YBDE018-H11	AWAU-YBDE024-H11	AWAU-YBDE030-H11	AWAU-YBD036-H11	AWAU-YBD036-H13	AWAU-YBD042-H11	AWAU-YAD042-H13
REFROIDISSEMENT								
Puissance nominale	kW	5,0 (2,3-5,9)	6,8 (1,7-7,4)	7,5 (2,8-8,4)	9,5 (4,8-12,5)	9,5 (4,8-12,5)	12,5 (4,5-14,5)	12,5 (4,5-14,5)
Pdesignc	kW	5,0	6,8	7,5	9,5	9,5	-	-
Puissance absorbée nominale	kW	1,22	1,93	2,46	3,31	3,04	3,73	3,56
SEER/Label énergétique		5,8/A+	5,4/A	5,5/A	5,6/A+	4,7/B	3,35/A	3,51/A
Limites de fonctionnement	°C	-10°/46° Bulbe sec						
CHAUFFAGE								
Puissance nominale	kW	5,6 (1,9-7,5)	7,6 (1,8-8,5)	8,6 (2,8-9,4)	10,5 (2,7-12,5)	11,6 (4,9-12,5)	14,0 (4,5-16,0)	14,0 (4,5-16,0)
Pdesignc		5,5	7,5	8,6	9,5	10,5	-	-
Puissance absorbée nominale	kW	1,35	1,88	2,31	2,80	3,00	4,1	3,99
SCOP/Label énergétique (climat tempéré)		3,9/A	3,8/A	3,9/A	3,8/A	3,9/A	3,41/B	3,51/B
SCOP/Label énergétique (climat chaud)		4,6/A+	4,9/A++	4,3/A+	4,6/A+	4,7/A++	-	-
Limites de fonctionnement	°C	-15°/24° Bulbe sec						
Puissance à -10°C	kW	5,3	5,8	7,1	6,9	8,9	9,3	9,3
Puissance à -15°C	kW	4,7	5,2	6,3	6,2	8,0	8,3	8,3
UNITÉ INTÉRIEURE								
Pression acoustique à 1 m (PV/MV/GV/TGV)	dB(A)	35/38/41/43	38/42/45/48	39/43/46/48	41/45/46/48	41/45/46/48	42/46/53	42/46/53
Puissance acoustique (PV/MV/GV/TGV)	dB(A)	52/55/58/60	55/59/62/65	56/60/63/65	56/61/63/65	56/61/63/65	57/61/70	57/61/70
Débit d'air (PV/MV/GV/TGV)	m³/h	740/875/1060/1150	870/1090/1220/1410	950/1140/1290/1410	1290/1550/1670/1750	1290/1550/1670/1750	1315/1530/2025	1315/1530/2025
Pression statique externe	Pa	25 (25-60)	25 (25-80)	25 (25-80)	37 (37-100)	37 (37-100)	50 (50-100)	50 (50-100)
Déshumidification	l/h	1,5	2,3	2,7	3,5	4,6	3,3	3,8
Dimensions de l'unité (LxHxP)	mm	790x256x749	790x256x749	790x256x749	854x297x816	854x297x816	854x297x816	854x297x816
Dimensions de l'emballage (LxHxP)	mm	960x300x855	960x300x855	960x300x855	1005x345x915	1005x345x915	1005x345x915	1005x345x915
Poids net/Poids avec l'emballage	kg	29/31,5	30/32,5	31/33,5	33/35,5	33/35,5	33/35,5	33/35,5
Code		7SP032154	7SP032155	7SP032156	7SP032157	7SP032157	7SP032087	7SP032087
UNITÉ EXTÉRIEURE								
Pression acoustique à 1 m	dB(A)	53	55	56	58	58	58	58
Puissance acoustique	dB(A)	65	67	68	69	69	70	70
Débit d'air	m³/h	2500	2750	3400	4150	4150	5700	5700
Type de compresseur		Twin Rotatif DCI	Twin Rotatif DCI	Twin Rotatif DCI	Twin Rotatif DCI	Twin Rotatif DCI	Scroll DCI	Twin Rotatif DCI
Dimensions de l'unité (LxHxP)	mm	900x700x340	900x700x340	900x860x340	900x970x340	900x970x340	900x1250x340	900x1250x340
Dimensions de l'emballage (LxHxP)	mm	985x730x435	985x730x435	985x905x435	985x1020x435	985x1020x435	980x1400x420	980x1400x420
Poids net/Poids avec l'emballage	kg	56/58,5	61/63,5	66/68,5	80/82,8	85/87,8	110/121	110/121
Code 1~230V - 50 Hz		7SP061886	7SP061887	7SP061922	7SP061923	-	7SP061815	-
Code 3~400V - 50 Hz - N		-	-	-	-	7SP061900	-	7SP061757
ALIMENTATION 1~230V - 50 HZ								
Côté d'alimentation		Int. & Ext.	Extérieur	Extérieur	Extérieur	-	Extérieur	-
Câble d'alimentation	mm²	3x2,5	3x2,5	3x2,5	3x4,0	-	3x6,0	-
Protection électrique	A	20	20	20	25	-	32	-
Liaisons électriques	mm²	4x1,5	4x1,5	4x1,5	3x1,5 + 2x0,75	-	3x1,5 + 2x0,75	-
ALIMENTATION 3~400V - 50 HZ - N								
Côté d'alimentation		-	-	-	-	Extérieur	-	Extérieur
Câble d'alimentation	mm²	-	-	-	-	5x2,5	-	5x2,5
Protection électrique	A	-	-	-	-	3x16	-	3x16
Liaisons électriques	mm²	-	-	-	-	3x1,5 + 2x0,75	-	3x1,5 + 2x0,75
LIAISONS FRIGORIFIQUES								
Diamètre tube gaz	pouces	1/2"	5/8"	5/8"	5/8"	5/8"	3/4"	3/4"
Diamètre tube liquide	pouces	1/4"	3/8"	3/8"	3/8"	3/8"	3/8"	3/8"
Longueur max.	m	30	30	50	70	70	70	70
Dénivelé max.	m	15	15	25	30	30	30	30

COMBINAISONS

Unité intérieure	Compatible avec unité extérieure
Gainable	Monosplit
DLSE 18 	YBDE 
DLSE 24 à 43 	YBDE 

• Solutions
• uniques

DID 

Application Twin



APPLICATION TWIN

L'application Twin est principalement utilisée dans un open-space, afin que celui-ci soit contrôlé par une seule télécommande pour deux unités. Le Twin Airwell permet de connecter deux unités intérieures identiques à une seule unité extérieure. Ces deux unités intérieures fonctionneront avec les mêmes paramètres, une fois qu'une des unités intérieures sera paramétrée en tant que "Maître".

La solution la plus économique pour les open-spaces :

- Installation facile : un seul réfrigérant et système de contrôle.
- Gain d'espace en utilisant une seule unité extérieure au lieu de deux.
- Faible coût d'installation.
- Commande simplifiée : une seule télécommande pour tout l'espace.
- Télécommande filaire ou sans fil en option.
- Application possible avec des gainables ou des cassettes.

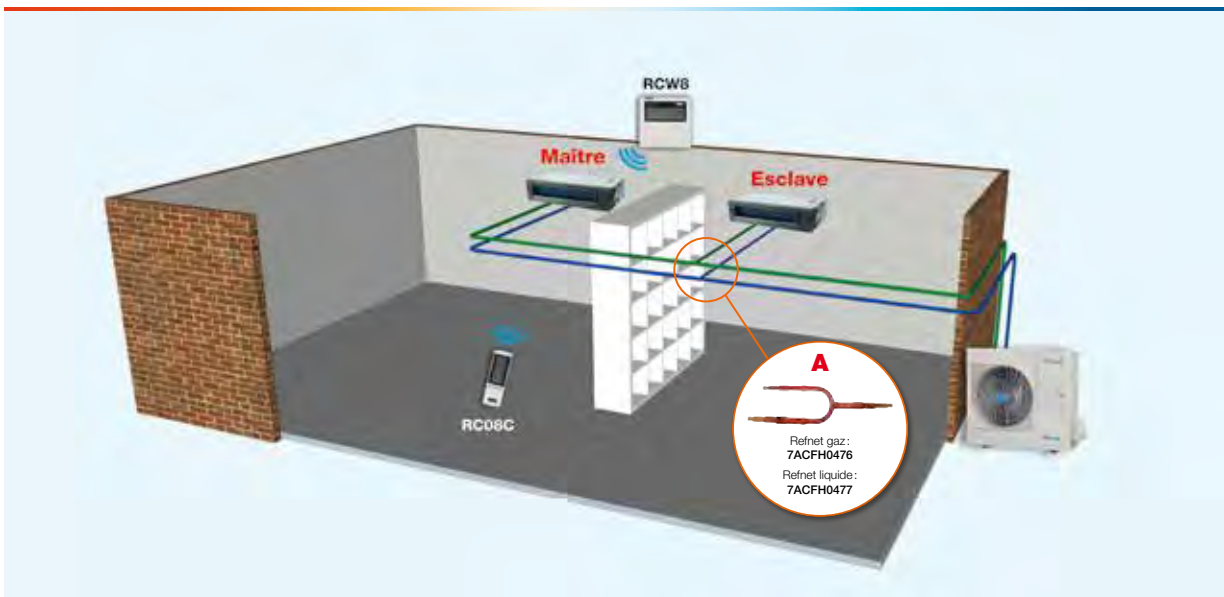

	Unités intérieures	Unités extérieures
Système Twin	DID018 + DID018	YMD036
	DID024 + DID024	YMD048

Instructions de charge et tuyauterie	YMD036	YMD048
Diamètre tube (liquide-gaz) (pouces)	3/8"-5/8"	
Longueur max (m)	30	50
Dénivelé max entre les Refnets (m)	10	
Dénivelé max entre unités intérieures (m)	0,5	
Dénivelé max entre unité int. et unité ext. (m)	20	
Longueur max des Refnets (m)	15	

OPTIONS OBLIGATOIRES

Accessoire	Référence	Photo	Description	Fonction
Refnet gaz	7ACFH0476		Dérivation de liquides	Tubes de recueillement des lignes d'aspiration. Obligatoire pour une application Twin.
Refnet liquide	7ACFH0477		Dérivation de gaz	Tubes de recueillement des liquides. Obligatoire pour une application Twin.

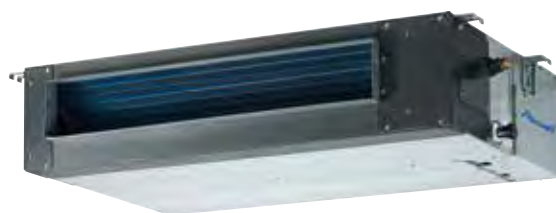

DID 012



DID 018-060

NOUVEAU



+ PRODUITS

- **Application Twin.**
- Gamme complète d'accessoires et de télécommandes.
- Connexion possible d'une pompe à condensats.
- Option de reprise d'air à l'arrière ou en bas.



RCW8



RC08C
(option)



RCW6
(option)

CARACTÉRISTIQUES



FLEXY MATCH



DC INVERTER



FLUIDE R410A



DÉTENDEUR ÉLECTRONIQUE



APPORT D'AIR NEUF



I FEEL



MODE VEILLE



CONSERVE LA CHALEUR



AFFICHAGE NUMÉRIQUE PAR SEGMENTS



MINUTERIE PROGRAMMABLE



AUTO-DIAGNOSTIC



VOYANT BATTERIE FAIBLE



DÉMARRAGE AUTOMATIQUE



TÉLÉCOMMANDE SÉCURISÉE



FONCTIONNEMENT MODE AUTOMATIQUE



AUTO FAN



VENTILATEUR MULTIVITESSES EXTÉRIEURE



POMPE À CONDENSATS INTÉRIÈRE



RACCORDEMENT CONDENSATS DROITE/GAUCHE



APPLICATION TWIN



POSSIBILITÉ DE MODIFICATION DE LA PRESSION STATIQUE



SORTIE ALARME



SORTIE APPAREIL ON OFF



FONCT. EN MODE FROID JUSQU'À -15°C EXTÉRIEUR



FONCT. EN MODE CHAUD JUSQU'À -15°C EXTÉRIEUR



COMPATIBLE GTC



WIFI

- Technologie DC Inverter et entraînement du compresseur à onde sinusoïdale.
- Fonction "I Feel": déport de la sonde de température dans la télécommande infrarouge.
- Connexion possible à une télécommande centrale ou une télécommande sans fil.
- Filtre à air inclus.
- Maintenance facilitée: accès au boîtier électronique et aux filtres.



OPTIONS

Accessoire	Référence	Description	Photo	Fonction
Télécommande sans fil RC08C	7ACEL1740			Minuterie, mode économique, option "Follow me", balayage automatique, mode technicien.
Commande filaire simple RCW6	7ACEL1704			Mode, vitesse du ventilateur, temps réel, minuterie, température, minuterie hebdomadaire, balayage automatique et fonction "I Feel".
Centrale de commande RCW16	7ACEL1707			Contrôle jusqu'à 64 unités intérieures avec les codes défauts de réglage individuel, contact sec Marche/Arrêt, mémorisation de la dernière opération, Modbus.
Passerelle GTC	7ACEL1708			1024 unités max. peuvent être connectées (16 passerelles).
Plénum de soufflage isolé	7ACVF0136	2 sorties DN160		Pour DID 12
	7ACVF0137	3 sorties DN 160		Pour DID 18
	7ACVF0138	3 sorties DN 160		Pour DID 24
	7ACVF0139	3 sorties DN 160		Pour DID 30
	7ACVF0140	3 sorties DN 160		Pour DID 36/42/48/60

DONNÉES TECHNIQUES DID

Unité intérieure		AWSI-DID012-N11	AWSI-DID018-N11	AWSI-DID024-N11	AWSI-DID036-N11	AWSI-DID036-N11	AWSI-DID048-N11	AWSI-DID060-N11
Unité extérieure 1-230V - 50 Hz		AWAU-YMD012-H11	AWAU-YMD018-H11	AWAU-YMD024-H11	AWAU-YMD036-H11	-	-	-
Unités extérieures 3-400V - 50 Hz		-	-	-	-	AWAU-YMD036-H13	AWAU-YMD048-H13	AWAU-YMD060-H13
REFROIDISSEMENT								
Puissance nominale	kW	3,5 (0,6-4,4)	5,1 (0,8-6,1)	7 (1,2-8,2)	10,0 (2,9-12,0)	10,0 (2,9-12,0)	14,0 (4,1-16,4)	16 (5,0-18,1)
Pdesignnc	kW	3,5	5,1	7	10,0	10,0	14,0	16
Puissance absorbée nominale	kW	1,023	1,579	2,167	3,817	3,817	4,965	6,612
SEER/Label énergétique		6,1/A++	6,3/A++	6,1/A++	6,1/A++	6,1/A++	6,1/A++	5,6/A+
Limites de fonctionnement	°C	-15°/50° Bulbe sec						
CHAUFFAGE								
Puissance nominale	kW	3,8 (0,6-5,0)	5,8 (0,9-7,0)	7,3 (1,2-8,6)	11,5 (2,6-13,2)	11,5 (2,6-13,2)	16 (4,3-18,1)	18,0 (5,3-20,5)
Pdesignnh (climat tempéré)	kW	3,2	4,7	6	10,2	10,0	12	12,2
Pdesignnh (climat chaud)	kW	3,6	5	6	10,5	10,5	12,2	12,4
Puissance absorbée nominale	kW	0,995	1,518	1,911	3,091	3,091	4,301	5,263
SCOP/Label énergétique (climat tempéré)		4,0/A+	4,0/A+	4,0/A+	4,0/A+	4,0/A+	4,0/A+	4,0/A+
SCOP/Label énergétique (climat chaud)		5,1/A+++	5,1/A+++	5,1/A+++	5,1/A+++	5,1/A+++	5,1/A+++	5,1/A+++
Limites de fonctionnement	°C	-15°/24° Bulbe sec						
Puissance à -10°C	kW	3,2	4,8	7,6	9,8	9,5	12,9	14,1
Puissance à -15°C	kW	2,7	3,8	6,2	7,6	7,6	10,1	12,3
UNITÉ INTÉRIEURE								
Pression acoustique à 1 m (PV/MV/GV)	dB(A)	27/31/35	38/40/42	38/40/42	38/40/42	42/44/46	48/50/52	54/56/58
Puissance acoustique	dB(A)	57	59	62	63	63	69	74
Débit d'air (PV/MV/GV)	m³/h	450/580/680	690/850/980	780/1000/1200	920/1100/1400	920/1100/1400	1450/1740/2100	1800/2150/2500
Pression statique externe	Pa	25 (0-45)	25 (0-100)	25 (0-100)	37 (0-120)	37 (0-120)	50 (0-160)	50 (0-160)
Déshumidification	l/h	1,5	2	2,5	3,8	3,8	4,5	5,5
Dimensions de l'unité (LxHxP)	mm	700x210x635	880x210x674	1100x774x249	1360x249x774	1360x249x774	1200x300x874	1200x300x874
Dimensions de l'emballage (LxHxP)	mm	915x290x655	1070x270x725	130x305x805	1570x305x805	1570x305x805	1405x355x915	1405x355x915
Poids net/Poids avec l'emballage	kg	18,4/22,7	25,4/31	31,7/39,1	40,2/48,4	40,2/48,4	46/55,2	46/55,2
Code		7SP032165	7SP032166	7SP032167	7SP032168	7SP032168	7SP032169	7SP032170
UNITÉ EXTÉRIEURE								
Pression acoustique à 1 m	dB(A)	54	54	60	61	61	63	63
Puissance acoustique	dB(A)	61	65	65	67	68	72	75
Débit d'air	m³/h	2000	2100	2700	4300	4300	6800	7200
Type de compresseur		Rotatif DCI	Rotatif DCI	Twin Rotatif DCI	Twin Rotatif DCI	Twin Rotatif DCI	Twin Rotatif DCI	Twin Rotatif DCI
Type de réfrigérant/Précharge	kg	R410a/1,38	R410a/1,78	R410a/1,95	R410a/3,2	R410a/3,2	R410a/4,0	R410a/4,3
Dimensions de l'unité (LxHxP)	mm	800x554x333	800x554x333	845x702x363	946x810x410	946x810x410	952x1333x415	952x1333x415
Dimensions de l'emballage (LxHxP)	mm	920x615x390	920x615x390	965x765x396	1090x865x500	1090x865x500	1095x1470x500	1095x1470x500
Poids net/Poids avec l'emballage	kg	34,5/37,3	35,5/38,4	49/51,5	67,2/72,9	78,9/83,9	108,1/121,2	112,8/126
Code 1-230V - 50 Hz		7SP062891	7SP062892	7SP062893	7SP062895	-	-	-
Code 3-400V - 50 Hz		-	-	-	-	7SP062896	7SP062899	7SP062900
ALIMENTATION 1-230V - 50 HZ								
Côté d'alimentation		Extérieur	Int. & Ext.	Int. & Ext.	Int. & Ext.	-	-	-
Câble d'alimentation	mm²	3x1,5	3x1,0+3x2,5	3x1,0+3x2,5	3x1,0+3x4,0	-	-	-
Protection électrique	A	16	10+16	10+25	10+30	-	-	-
Liaisons électriques	mm²	4x1,0	2x0,5	2x0,5	2x0,5	-	-	-
ALIMENTATION 3-400V - 50 HZ								
Côté d'alimentation		-	-	-	-	Int. & Ext.	Int. & Ext.	Int. & Ext.
Câble d'alimentation	mm²	-	-	-	-	3x1,0+5x2,5	3x1,0+5x2,5	3x1,0+5x2,5
Protection électrique	A	-	-	-	-	10+20	10+25	10+25
Liaisons électriques	mm²	-	-	-	-	2x0,5	2x0,5	2x0,5
LIAISONS FRIGORIFIQUES								
Diamètre tube gaz	pouces	3/8"	1/2"	5/8"	5/8"	5/8"	5/8"	5/8"
Diamètre tube liquide	pouces	1/4"	1/4"	3/8"	3/8"	3/8"	3/8"	3/8"
Longueur max.	m	25	30	50	65	65	65	65
Dénivelé max.	m	10	20	25	30	30	30	30

COMBINAISONS

Unité intérieure	Compatible avec unité extérieure		
	Mural	Monosplit	Multisplit
DID 12 	YMD 	YCD 	
DID 18 à 36 	YMD 		
DID 48 et 60 	YMD 		



NOUVEAU

+ PRODUITS

- Technologie DC inverter.
- Haute pression statique.
- Application tertiaire.



RCW17



RCW18
(option)

CARACTÉRISTIQUES



DC INVERTER



FLUIDE R410A



DÉTENDEUR ÉLECTRONIQUE



I FEEL



MODE VEILLE



CONSERVE LA CHALEUR



24 H MINUTERIE PROGRAMMABLE



AUTO-DIAGNOSTIC



DÉMARRAGE AUTOMATIQUE



TÉLÉCOMMANDE SÉCURISÉE



FONCTIONNEMENT MODE AUTOMATIQUE



AUTO FAN



POMPE À CONDENSATS INTÉGRÉE



COMPATIBLE GTC



FONC. EN MODE CHAUD JUSQU'À -20°C EXTÉRIEUR



SORTIE APPAREIL ON OFF

- Unité extérieure à soufflage horizontal pour une installation facile et un gain de place.
- Deux compresseurs DC Inverter pour une meilleure durée de vie, une meilleure efficacité à charge partielle.
- Fonction "I Feel" avec contrôle précis de la température de la pièce.
- Filtre à air intégré.
- Fonctionnement jusqu'à -20°C en mode chauffage.

OPTIONS

Accessoire	Référence	Photo	Fonction
Télécommande RCW18	7ACEL1728		Marche/Arrêt, mode, température, ventilateur, balayage automatique, mode veille, réglages air frais, mode turbo, affichage erreurs, Marche/Arrêt contact sec...

DONNÉES TECHNIQUES DED

Unités intérieures		AWSI-DED076-N11	AWSI-DED095-N11
Unités extérieures		AWAU-YED076-H13	AWAU-YED095-H13
REFROIDISSEMENT			
Puissance nominale	kW	22,4	28,0
Puissance absorbée nominale	kW	6,70	8,30
EER		3,34	3,37
Limites de fonctionnement	°C	10°/48° Bulbe sec	
CHAUFFAGE			
Puissance nominale	kW	25,0	30,0
Puissance absorbée nominale	kW	6,54	8,15
COP		3,82	3,68
Limites de fonctionnement	°C	-20°/27° Bulbe sec	
Puissance à -10°C	kW	20,5	24,6
Puissance à -15°C	kW	17,5	21,0
UNITÉ INTÉRIEURE			
Pression acoustique à 1 m	dB(A)	54	55
Puissance acoustique	dB(A)	64	65
Débit d'air	m³/h	4000	4400
Pression statique externe	Pa	150 (0-200)	150 (0-200)
Déshumidification	l/h	7,5	8,5
Dimensions de l'unité (LxHxP)	mm	1483x385x791	1686x450x870
Dimensions de l'emballage (LxHxP)	mm	1578x472x883	1788x580x988
Poids net/Poids avec l'emballage	kg	82/104	105/140
Code		7SP032160	7SP032161
UNITÉ EXTÉRIEURE			
Pression acoustique à 1 m	dB(A)	60	61
Puissance acoustique	dB(A)	70	71
Débit d'air	m³/h	9000	9000
Type de compresseur		Rotatif DC Inverter x 2	Rotatif DC Inverter x 2
Dimensions de l'unité (LxHxP)	mm	1098x1584x399	1098x1584x399
Dimensions de l'emballage (LxHxP)	mm	1183x1785x505	1183x1785x505
Poids net/Poids avec l'emballage	kg	175/180	185/190
Précharge de réfrigérant	kg	7,2	7,6
Code		7SP062886	7SP062887
ALIMENTATION 1~230V - 50 HZ			
Côté d'alimentation		Intérieur & Extérieur	Extérieur
Câble d'alimentation	mm²	3x1,5 + 5x4,0	3x1,5 + 5x4,0
Fuse rating	A	6 + 20	6 + 25
Liaisons électriques	mm²	2x0,75	2x0,75
LIAISONS FRIGORIFIQUES			
Diamètre tube gaz	pouces	7/8"	7/8"
Diamètre tube liquide	pouces	3/8"	3/8"
Longueur max.	m	120	120
Dénivelé max.	m	40	40

COMBINAISONS

Unité intérieure	Compatible avec unité extérieure
Mural	Monosplit
 <p>DED 76-95</p>	 <p>YED 76-95</p>

[NOM DU MODÈLE]

Page

INVERTER CASSETTE MONOSPLIT
MULTISPLIT → UNIQUEMENT
TAILLES 9, 12 ET 18

NOUVEAU



CCD



60

9
2,5 kW

12
3,5 kW

18
5 kW

24
7 kW

36
10 kW

48
12,5 kW



60 x 60



60 x 60



60 x 60



90 x 90



90 x 90



90 x 90



Solutions
uniques

CCD 

Application Twin



APPLICATION TWIN

L'application Twin est principalement utilisée dans un open-space, afin que celui-ci soit contrôlé par une seule télécommande pour deux unités. Le Twin Airwell permet de connecter deux unités intérieures identiques à une seule unité extérieure. Ces deux unités intérieures fonctionneront avec les mêmes paramètres, une fois qu'une des unités intérieures sera paramétrée en tant que "Maître".

La solution la plus économique pour les open-spaces :

- Installation facile : un seul réfrigérant et système de contrôle.
- Gain d'espace en utilisant une seule unité extérieure au lieu de deux.
- Faible coût d'installation.
- Commande simplifiée : une seule télécommande pour tout l'espace.
- Télécommande filaire ou sans fil en option.
- Application possible avec des gainables ou des cassettes.

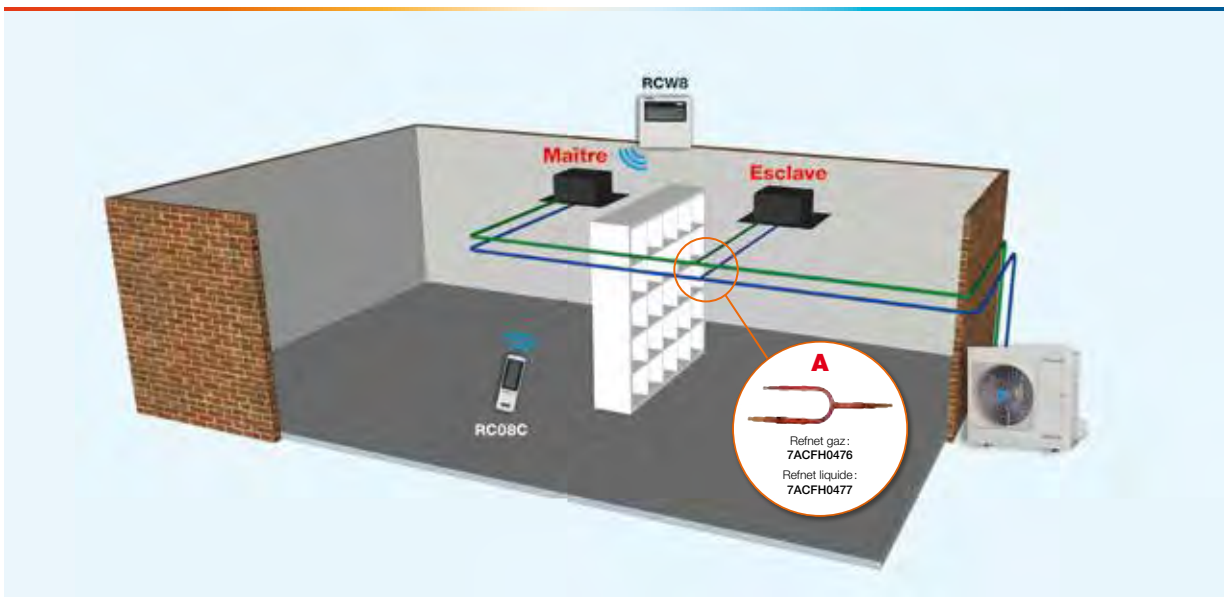

	Unités intérieures	Unités extérieures
Système Twin	CCD018 + CCD018	YMD036
	CCD024 + CCD024	YMD048

Instructions de charge et tuyauterie	YMD036	YMD048
Diamètre tube (liquide-gaz) (pouces)	3/8"-5/8"	
Longueur max (m)	30	50
Dénivelé max entre les Refnets (m)	10	
Dénivelé max entre unités intérieures (m)	0.5	
Dénivelé max entre unité int. et unité ext. (m)	20	
Longueur max des Refnets (m)	15	

OPTIONS OBLIGATOIRES

Accessoire	Référence	Photo	Description	Fonction
Refnet gaz	7ACFH0476		Dérivation de liquides	Tubes de recueillement des lignes d'aspiration. Obligatoire pour une application Twin.
Refnet liquide	7ACFH0477		Dérivation de gaz	Tubes de recueillement des liquides. Obligatoire pour une application Twin.



600x600 et 900x900

NOUVEAU



+ PRODUITS

- Flux à 360°.
- Balayage automatique.
- Application Twin.
- Apport d'air neuf (pour modèles 24 à 48).
- Pompe à condensats intégrée.



RC08C

RCW6
(option)

RCW8
(option)

CARACTÉRISTIQUES

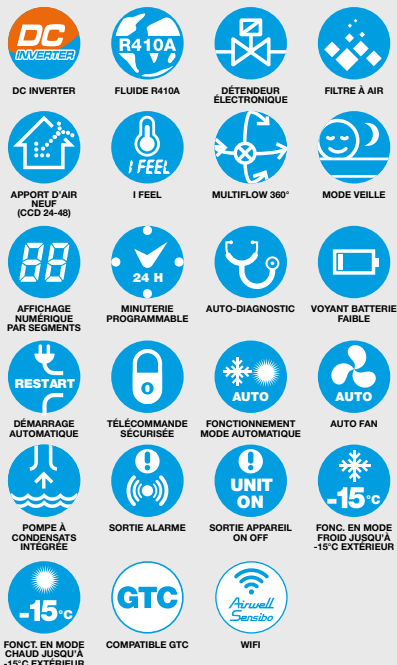

CCD 009-012-018

CCD 024-036-048

- Technologie DC Inverter et entraînement du compresseur à onde sinusoïdale.
- Fonction "I Feel": déport de la sonde de température dans la télécommande infrarouge.
- Disponible en triphasé à partir de 10 kW.
- Commande centralisée jusqu'à 64 appareils (option).
- Application multisplit disponible avec unités tailles 9X, 12 et 18X (voir codes spécifiques page 76).
- Pompe à condensats intégrée.

FLUX À 360° AVEC LES COINS ARRONDIS

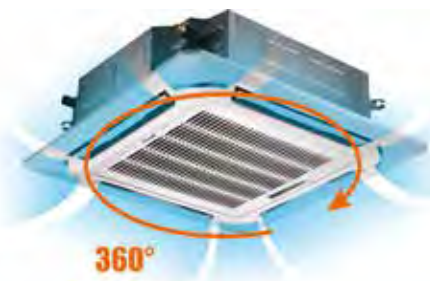

OPTIONS

Accessoire	Référence	Photo	Fonction
Commande filaire simple RCW6 (sauf taille 9)	7ACEL1704		Mode, vitesse du ventilateur, temps réel, minuterie, température, minuterie hebdomadaire, balayage automatique et fonction "I Feel".
Commande filaire simple RCW8	7ACEL1706		Mode, vitesse du ventilateur, minuterie Marche/Arrêt, température, balayage automatique et fonction "I Feel".
Centrale de commande RCW16	7ACEL1707		Contrôle jusqu'à 64 unités intérieures avec les codes défauts de réglage individuel, contact sec Marche/Arrêt, mémorisation de la dernière opération, Modbus.
Passerelle GTC	7ACEL1708		1024 unités max. peuvent être connectées (16 passerelles).

DONNÉES TECHNIQUES CCD

UNIQUEMENT CONFIGURATION MULTISPLIT

Unité intérieure		AWSI-CCD009X-N11	AWSI-CCD012-N11	AWSI-CCD018-N11	AWSI-CCD024-N11	AWSI-CCD036-N11	AWSI-CCD036-N11	AWSI-CCD048-N11
Unités extérieures 1~230V - 50 Hz		-	AWAU-YMD012-H11	AWAU-YMD018-H11	AWAU-YMD024-H11	AWAU-YMD036-H11	-	-
Unités extérieures 3~400V - 50 Hz		-	-	-	-	-	AWAU-YMD036-H13	AWAU-YMD048-H13
REFROIDISSEMENT								
Puissance nominale	kW	2,6 (0,8-3,3)	3,5 (0,8-4,4)	5,1 (0,8-6,1)	6,8 (1,2-8,2)	10,5 (2,9-12,0)	10,5 (2,9-12,0)	14,0 (4,0-16,1)
Pdesignnc	kW		3,5	5,1	6,8	10,5	10,5	14,0
Puissance absorbée nominale	kW		0,9	1,579	2,105	4,008	4,008	5,344
SEER/Label énergétique			6,8/A++	6,3/A++	6,1/A++	6,1/A++	6,1/A++	5,6/A+
Limites de fonctionnement	°C							
-15°/50° Bulbe sec								
CHAUFFAGE								
Puissance nominale	kW	2,9 (0,85-3,7)	4,1 (0,85-5,1)	5,6 (0,9-7,0)	7,6 (1,2-8,6)	11,2 (2,6-13,2)	11,2 (2,6-13,2)	15,5 (4,2-17,6)
Pdesignh (climat tempéré)	kW		3,5	4,8	5,8	9,8	10,0	11,5
Pdesignh (climat chaud)	kW		3,6	5	5,8	10,5	10,5	11,6
Puissance absorbée nominale	kW		0,995	1,509	2,049	3,216	3,216	4,532
SCOP/Label énergétique (climat tempéré)			4,0/A+	4,0/A+	4,0/A+	4,0/A+	4,0/A+	4,0/A+
SCOP/Label énergétique (climat chaud)			5,1/A+++	5,1/A+++	5,1/A+++	5,1/A+++	5,1/A+++	5,1/A+++
Limites de fonctionnement	°C							
-15°/24° Bulbe sec								
UNITÉ INTÉRIEURE								
Pression acoustique à 1 m (PV/MV/GV)	dB(A)	32/36/39	34/38/42	36/40/44	42/44/47	48/51/54	48/51/54	46/49/52
Puissance acoustique	dB(A)	53	55	60	62	63	63	64
Débit d'air (PV/MV/GV)	m³/h	450/500/580	450/530/650	490/550/660	1300/1500/1700	1400/1600/1850	1400/1600/1850	1600/1800/2200
Déshumidification	l/h		1,5	2	2,5	3,8	3,8	4,5
Dimensions de l'unité (LxHxP)	mm	570x270x570	570x270x570	570x270x570	840x245x840	840x245x840	840x245x840	840x287x840
Dimensions de l'emballage (LxHxP)	mm	655x290x655	655x290x655	655x290x655	900x257x900	900x257x900	900x257x900	900x292x900
Poids net/Poids avec l'emballage	kg	14,5/17,3	18,6/19	16,5/19	24/28	26,4/30,4	26,4/30,4	28/32,1
Code		7SP042246X	7SP042247	7SP042248	7SP042249	7SP042250	7SP042250	7SP042251
FAÇADE								
Dimensions de l'unité (LxHxP)	mm	647x50x647	647x50x647	647x50x647	950x55x950	950x55x950	950x55x950	950x55x950
Dimensions de l'emballage (LxHxP)	mm	715x123x715	715x123x715	715x123x715	1035x90x1035	1035x90x1035	1035x90x1035	1035x90x1035
Poids net/Poids avec l'emballage	kg	2,5/4,5	2,5/4,5	2,5/4,5	5/8	5/8	5/8	5/8
Code façade		7ACVF0566	7ACVF0566	7ACVF0566	7ACVF0564	7ACVF0564	7ACVF0564	7ACVF0564
UNITÉ EXTÉRIEURE								
Pression acoustique à 1 m	dB(A)		54	54	60	61	61	63
Puissance acoustique	dB(A)		61	65	65	67	68	72
Débit d'air	m³/h		2000	2100	2700	4300	4300	6800
Type de compresseur			Rotatif DCI	Rotatif DCI	Twin Rotatif DCI	Twin Rotatif DCI	Twin Rotatif DCI	Twin Rotatif DCI
Type de réfrigérant/Précharge	kg		R410a/1,38	R410a/1,78	R410a/1,95	R410a/3,2	R410a/3,2	R410a/4,0
Dimensions de l'unité (LxHxP)	mm		800x554x333	800x554x333	845x363x702	946x410x810	946x410x810	952x415x1333
Dimensions de l'emballage (LxHxP)	mm		920x615x390	920x615x390	965x396x765	1090x500x865	1090x500x865	1095x500x1470
Poids net/Poids avec l'emballage	kg		34,5/37,3	35,5/38,4	49/51,5	67,2/72,9	78,9/83,9	108,1/121,2
Code 1~230V - 50 Hz			7SP062891	7SP062892	7SP062893	7SP062895	-	-
Code 3~400V - 50 Hz			-	-	-	-	7SP062896	7SP062899
ALIMENTATION 1~230V - 50 HZ								
Côté d'alimentation			Extérieur	Int. & Ext.	Int. & Ext.	Int. & Ext.	-	-
Câble d'alimentation	mm²		3x1,5	3x1,0+3x2,5	3x1,0+3x2,5	3x1,0+3x4,0	-	-
Protection électrique	A		16	10+16	10+25	10+30	-	-
Liaisons électriques	mm²	4x1,0	4x1,0	2x0,5	2x0,5	2x0,5	-	-
ALIMENTATION 3~400V - 50 HZ								
Côté d'alimentation			-	-	-	-	Int. & Ext.	Int. & Ext.
Câble d'alimentation	mm²		-	-	-	-	3x1,0+5x2,5	3x1,0+5x2,5
Protection électrique	A		-	-	-	-	10+20	10+25
Liaisons électriques	mm²		-	-	-	-	2x0,5	2x0,5
LIAISONS FRIGORIFIQUES								
Diamètre tube gaz	pouces		3/8"	1/2"	5/8"	5/8"	5/8"	5/8"
Diamètre tube liquide	pouces		1/4"	1/4"	3/8"	3/8"	3/8"	3/8"
Longueur max.	m		25	30	50	65	65	65
Dénivelé max.	m		10	20	25	30	30	30

COMBINAISONS

Unité intérieure	Compatible avec unité extérieure	
	Monosplit	Multisplit
CCD 9X et CBD 18X 		YCZ
CCD 12 	YMD 	YCZ

COMBINAISONS

Unité intérieure	Compatible avec unité extérieure	
	Cassette	Monosplit
CCD 18-24-36 		YMD 18-24-36
CCD 48 		YMD 48

Gamme Allège-Plafonnier

[NOM DU MODÈLE]

Page

CONSOLE DOUBLE FLUX
MONOSPLIT & MULTISPLIT

NOUVEAU



XBD



66

ALLÈGE-PLAFONNIER
MONOSPLIT

NOUVEAU

FCD



68

ALLÈGE-PLAFONNIER
MONOSPLIT POUR PIÈCES
BASSE TEMPÉRATURE

FWDB



70

9 12 18 24 30 36 48 60
2,5 kW 3,5 kW 5 kW 7 kW 8 kW 10 kW 12,5 kW 16 kW





NOUVEAU

A⁺⁺

+ PRODUITS

- Double flux.
- Fonctionnement à -15°C en mode refroidissement et chauffage.
- 4 directions d'entrée d'air.
- Compact.
- Application monosplit et multisplit.



RC08C



RCW8
(option)

CARACTÉRISTIQUES



FLEXY MATCH



DC INVERTER



FLUIDE R410A



DÉTENDEUR ÉLECTRONIQUE



FILTRE ANTIBACTÉRIEN



I FEEL



MODE VEILLE



MINUTERIE PROGRAMMABLE



VOYANT BATTERIE FAIBLE



DÉMARRAGE AUTOMATIQUE



TÉLÉCOMMANDE SÉCURISÉE



CONTACT SEC ON/OFF



FONC. EN MODE FROID JUSQU'À -15°C EXTERIEUR



FONC. EN MODE CHAUD JUSQU'À -15°C EXTERIEUR



COMPATIBLE GTC (XBD 18)



WIFI

- Fonction "I Feel": déport de la sonde de température dans la télécommande infrarouge.
- Contrôle de la direction du flux d'air, vers le haut ou vers le bas, pour un meilleur confort.
- Maintenance facilitée.
- Solution idéale en remplacement de radiateurs électriques : confort et économies assurés.

2 SORTIES D'AIR



OPTIONS

Accessoire	Référence	Photo	Fonction
Commande filaire simple RCW8	7ACEL1706		Mode, vitesse du ventilateur, minuterie Marche/Arrêt, température, balayage automatique et fonction "I Feel".
Centrale de commande RCW16 (uniquement pour taille 18)	7ACEL1707		Contrôle jusqu'à 64 unités intérieures avec les codes défauts de réglage individuel, contact sec Marche/Arrêt, mémorisation de la dernière opération, Modbus.
Passerelle GTC	7ACEL1708		1024 unités max. peuvent être connectées (16 passerelles). (Uniquement pour taille 18).

UNIQUEMENT
CONFIGURATION
MULTISPLIT



UNIQUEMENT
CONFIGURATION
MULTISPLIT

DONNÉES TECHNIQUES XBD

Unités intérieures		AWSI-XBD009X-N11	AWSI-XBD012-N11	AWSI-XAD018X-N11
Unités extérieures			AWAU-YMD012-H11	
REFROIDISSEMENT				
Puissance nominale	kW	2,6 (0,8-3,3)	3,5 (0,8-4,4)	4,7 (1,4-5,4)
Pdesignc	kW		3,5	
Puissance absorbée nominale	kW		0,992	
SEER/Label énergétique			6,7/A++	
Limites de fonctionnement	°C		-15°/50° Bulbe sec	
CHAUFFAGE				
Puissance nominale	kW	2,9 (0,85-3,7)	3,8 (0,85-5,0)	5 (1,4-5,8)
Pdesignc (climat tempéré)	kW		3,6	
Pdesignc (climat chaud)	kW		3,6	
Puissance absorbée nominale	kW		0,995	
SCOP/Label énergétique (climat tempéré)			4,0/A+	
SCOP/Label énergétique (climat chaud)			5,1/A+++	
Limites de fonctionnement	°C		-15°/24° Bulbe sec	
UNITÉ INTÉRIEURE				
Pression acoustique à 1 m (PV/MV/GV)	dB(A)	35/40/45	36/40/44	39/44/48
Puissance acoustique	dB(A)	56	58	59
Débit d'air (PV/MV/GV/TGV)	m³/h	450/580/680	360/470/550	520/650/740/820
Déshumidification	l/h		1,5	
Dimensions de l'unité (LxHxP)	mm	700x600x210	700x600x210	700x600x210
Dimensions de l'emballage (LxHxP)	mm	810x710x305	810x710x305	810x710x305
Poids net/Poids avec l'emballage	kg	13,5/18	15/20	15/20
Code		7SP071406X	7SP071407	7SP071405X
UNITÉ EXTÉRIEURE				
Pression acoustique à 1 m	dB(A)		54	
Puissance acoustique	dB(A)		61	
Débit d'air	m³/h		2000	
Type de compresseur			Rotatif DC Inverter	
Type de réfrigérant/Précharge	kg		R410a/1,38	
Dimensions de l'unité (LxHxP)	mm		800x554x333	
Dimensions de l'emballage (LxHxP)	mm		920x615x390	
Poids net/Poids avec l'emballage	kg		34,5/37,3	
Code			7SP062891	
ALIMENTATION 1~230V - 50 HZ				
Côté d'alimentation		Extérieur	Extérieur	Intérieur & Extérieur
Câble d'alimentation	mm²		3x1,5	
Protection électrique	A		16	
Liaisons électriques	mm²	4x1,0	4x1,0	3x0,5
LIAISONS FRIGORIFIQUES				
Diamètre tube gaz	pouces	3/8"	3/8"	1/2"
Diamètre tube liquide	pouces	1/4"	1/4"	1/4"
Longueur max.	m		25	
Dénivelé max.	m		10	

COMBINAISONS

Unité intérieure	Compatible avec unité extérieure	
	Monosplit	Multisplit
Console XBD 12 	YMD 	YCZ 
XBD 9X et XAD18X 		YCZ 



NOUVEAU



+ PRODUITS

- Large diffusion d'air.
- Installation allège ou plafonnier.
- 4 directions d'entrée d'air.



RC08C



RCW6
(option)



RCW8
(option)

CARACTÉRISTIQUES



DC INVERTER



FLUIDE R410A



DÉTENDEUR ÉLECTRONIQUE



FILTRE ANTIBACTÉRIEN



APPORT D'AIR NEUF



I FEEL



MODE VEILLE



AFFICHAGE NUMÉRIQUE PAR SEGMENTS



MINUTERIE PROGRAMMABLE



AUTO-DIAGNOSTIC



VOYANT BATTERIE FAIBLE



DÉMARRAGE AUTOMATIQUE



TÉLÉCOMMANDE SÉCURISÉE



RACCORDEMENT CONDENSATS DROITE/GAUCHE



SORTIE ALARME



SORTIE APPAREIL ON OFF



FONC. EN MODE FROID JUSQU'À -15°C EXTERIEUR



FONC. EN MODE CHAUD JUSQU'À +15°C EXTERIEUR



CONNEXION POMPE A CONDENSATS (OPTION)



COMPATIBLE GTC



WIFI

- Technologie DC Inverter et entraînement du compresseur à onde sinusoïdale.
- Fonction "I Feel" avec contrôle précis de la température de la pièce.
- Disponible en triphasé à partir de 10 kW.
- Commande centralisée jusqu'à 64 appareils (option).

4 FLUX D'AIR POUR UN MAXIMUM DE CONFORT

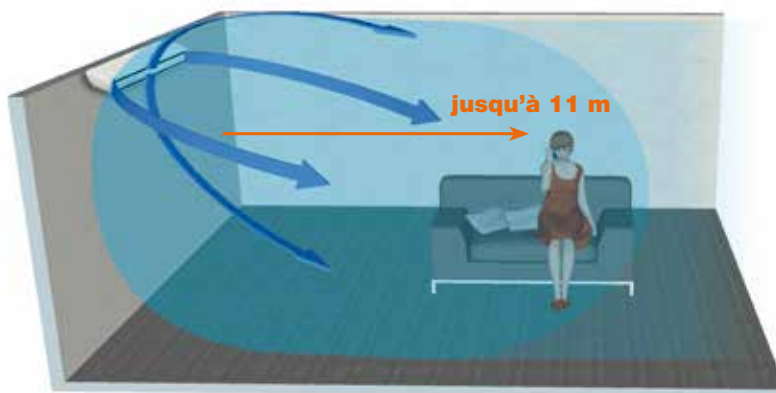



OPTIONS

Accessoire	Référence	Photo	Fonction
Commande filaire simple RCW6	7ACEL1704		Mode, vitesse du ventilateur, temps réel, minuterie, température, minuterie hebdomadaire, balayage automatique et fonction "I Feel".
Commande filaire simple RCW8	7ACEL1706		Mode, vitesse du ventilateur, minuterie Marche/Arrêt, température, balayage automatique et fonction "I Feel".
Centrale de commande RCW16	7ACEL1707		Contrôle jusqu'à 64 unités intérieures avec les codes défauts de réglage individuel, contact sec Marche/Arrêt, mémorisation de la dernière opération, Modbus.
Passerelle GTC	7ACEL1708		1024 unités max. peuvent être connectées (16 passerelles).

DONNÉES TECHNIQUES FCD

Unités intérieures		AWSI-FCD018-N11	AWSI-FCD024-N11	AWSI-FCD036-N11	AWSI-FCD036-N11	AWSI-FCD048-N11	AWSI-FCD060-N11
Unités extérieures 1-230V - 50 Hz		AWAU-YMD018-H11	AWAU-YMD024-H11	AWAU-YMD036-H11	-	-	-
Unités extérieures 3-400V - 50 Hz - N		-	-	-	AWAU-YMD036-H13	AWAU-YMD048-H13	AWAU-YMD060-H13
REFROIDISSEMENT							
Puissance nominale	kW	5,1 (0,8-6,1)	6,8 (1,2-8,2)	10,5 (2,9-12,0)	10,5 (2,9-12,0)	14,0 (4,0-16,4)	16,0 (5,0-18,1)
Pdesignnc	kW	5,1	6,8	10,5	10,5	14,0	16,0
Puissance absorbée nominale	kW	1,579	2,252	4,008	4,008	5,344	6,107
SEER/Label énergétique		6,5/A++	6,1/A++	6,3/A++	6,1/A++	6,1/A++	6,1/A++
Limites de fonctionnement	°C	-15°/50° Bulbe sec					
CHAUFFAGE							
Puissance nominale	kW	5,6 (0,9-7,0)	7,5 (1,2-8,6)	11,0 (2,6-13,2)	11,0 (2,6-13,2)	16,0 (4,4-18,4)	18,0 (5,3-20,5)
Pdesignnc (climat tempéré)	kW	4,8	5,8	10,2	10,2	11,6	12
Pdesignnc (climat chaud)	kW	5,2	5,8	10,5	10,5	11,6	12,2
Puissance absorbée nominale	kW	1,466	2,072	3,039	3,039	4,969	5,96
SCOP/Label énergétique (climat tempéré)		4,0/A+	4,0/A+	4,0/A+	4,0/A+	4,0/A+	4,0/A+
SCOP/Label énergétique (climat chaud)		5,1/A+++	5,1/A+++	5,1/A+++	5,1/A+++	5,1/A+++	5,1/A+++
Limites de fonctionnement	°C	-15°/24° Bulbe sec					
UNITÉ INTÉRIEURE							
Pression acoustique à 1 m (PV/MV/GV)	dB(A)	38/41/44	44/49/52	43/49/52	43/49/52	46/51/54	46/51/57
Puissance acoustique	dB(A)	57	63	63	63	66	69
Débit d'air (PV/MV/GV)	m³/h	700/800/900	850/1050/1180	1400/1770/2050	1400/1770/2050	1400/1800/2100	1280/1660/2250
Déshumidification	l/h	1,5	2,2	3,1	3,1	5	5,5
Dimensions de l'unité (LxHxP)	mm	1068x235x675	1068x235x675	1650x235x675	1650x235x675	1650x235x675	1650x235x675
Dimensions de l'emballage (LxHxP)	mm	1145x313x755	1145x313x755	1725x313x755	1725x313x755	1725x313x755	1725x313x755
Poids net/Poids avec l'emballage	kg	25,8/30,6	25/30	40,3/46,9	40,3/46,9	38,2/44,6	40,5/47
Code		7SP012231	7SP012232	7SP012233	7SP012233	7SP012234	7SP012235
UNITÉ EXTÉRIEURE							
Pression acoustique à 1 m	dB(A)	54	60	61	61	63	63
Puissance acoustique	dB(A)	65	65	67	68	72	75
Débit d'air	m³/h	2100	2700	4300	4300	6800	7200
Type de compresseur		Rotatif DCI	Twin Rotatif DCI	Twin Rotatif DCI	Twin Rotatif DCI	Twin Rotatif DCI	Twin Rotatif DCI
Type de réfrigérant/Précharge	kg	R410a/1,78	R410a/1,95	R410a/3,2	R410a/3,2	R410a/4,0	R410a/4,3
Dimensions de l'unité (LxHxP)	mm	800x554x333	845x702x363	946x810x410	946x810x410	952x1333x415	952x1333x415
Dimensions de l'emballage (LxHxP)	mm	920x615x390	965x765x396	1090x865x500	1090x865x500	1095x1470x500	1095x1470x500
Poids net/Poids avec l'emballage	kg	35,5/38,4	49/51,5	67,2/72,9	78,9/83,9	108,1/121,2	112,8/126
Code 1-230V - 50 Hz		7SP062892	7SP062893	7SP062895	-	-	-
Code 3-400V - 50 Hz - N		-	-	-	7SP062896	7SP062899	7SP062900
ALIMENTATION 1-230V - 50 HZ							
Côté d'alimentation		Int. & Ext.	Int. & Ext.	Int. & Ext.	-	-	-
Câble d'alimentation	mm²	3x1,0+3x2,5	3x1,0+3x2,5	3x1,0+3x4,0	-	-	-
Protection électrique	A	10+16	10+25	10+30	-	-	-
Liaisons électriques	mm²	2x0,5	2x0,5	2x0,5	-	-	-
ALIMENTATION 3-400V - 50 HZ - N							
Côté d'alimentation		-	-	-	Int. & Ext.	Int. & Ext.	Int. & Ext.
Câble d'alimentation	mm²	-	-	-	3x1,0+5x2,5	3x1,0+5x2,5	3x1,0+5x2,5
Protection électrique	A	-	-	-	10+20	10+25	10+25
Liaisons électriques	mm²	-	-	-	2x0,5	2x0,5	2x0,5
LIAISONS FRIGORIFIQUES							
Diamètre tube gaz	pouces	1/2"	5/8"	5/8"	5/8"	5/8"	5/8"
Diamètre tube liquide	pouces	1/4"	3/8"	3/8"	3/8"	3/8"	3/8"
Longueur max.	m	30	50	65	65	65	65
Dénivelé max.	m	20	25	30	30	30	30

COMBINAISONS

Unité intérieure	Compatible avec unité extérieure
Mural FCD 18-24-36 	Monosplit YMD 18-24-36 
FCD 48-60 	YMD 48-60 



+ PRODUITS

- Température ambiante minimale **12°C** en intérieur. Fonctionnement jusqu'à **-10°C** en extérieur.
- Application pour caves à vin, locaux poubelles, locaux de préparation...



RCW6

CARACTÉRISTIQUES



- Réversible.
- Technologie DC Inverter et entraînement du compresseur à onde sinusoïdale.
- Fonction "I Feel": déport de la sonde de température dans la télécommande infrarouge.
- Optimisation des composants du split pour atteindre des températures intérieures basses dans des conditions extérieures extrêmes.
- Possibilité d'inverser le contact sec: normalement ouvert/normalement fermé.



CLIMATISATION DÉDIÉE AUX CAVES À VIN OU À TOUT LOCAL BASSE TEMPÉRATURE

OPTIONS

Accessoire	Référence	Photo	Fonction
Centrale de commande RCW16	7ACEL1707		Contrôle jusqu'à 64 unités intérieures avec les codes défauts de réglage individuel, contact sec Marche/Arrêt, mémorisation de la dernière opération, Modbus.
Passerelle GTC	7ACEL1708		1024 unités max. peuvent être connectées (16 passerelles).



DONNÉES TECHNIQUES FWDB

Unités intérieures		AWSI-FWDB018-N11	AWSI-FWDB024-N11
Unités extérieures 1~230V - 50 Hz		AWAU-YLD018-H11	AWAU-YLD024-H11
REFROIDISSEMENT			
Puissance nominale	kW	5,3 (1,5~6,4)	7,2 (2,0~7,8)
Pdesignc	kW	5,3	7,2
Puissance absorbée nominale	kW	1,63	2,24
SEER/Label énergétique		6,1/A++	6,4/A++
Limites de fonctionnement	°C	-10°/50° Bulbe sec	
CHAUFFAGE			
Puissance nominale	kW	5,9 (1,6~7,0)	7,8 (2,0~8,6)
Pdesignc (climat tempéré)	kW	5,3	7,8
Pdesignc (climat chaud)	kW	5,3	7,8
Puissance absorbée nominale	kW	1,49	2,10
SCOP/Label énergétique (climat tempéré)		3,8/A	3,9/A
SCOP/Label énergétique (climat chaud)		4,8/A++	4,6/A++
Limites de fonctionnement	°C	-15°/24° Bulbe sec	
Puissance à -10°C	kW	4,3	7
Puissance à -15°C	kW	3,7	6
UNITÉ INTÉRIEURE			
Pression acoustique à 1 m (PV/MV/GV)	dB(A)	38/41/44	46/50/52
Puissance acoustique	dB(A)	60	63
Débit d'air (PV/MV/GV)	m³/h	600/750/900	1100/1250/1400
Déshumidification	l/h	2	2,3
Dimensions de l'unité (LxHxP)	mm	1068x675x235	1068x675x235
Dimensions de l'emballage (LxHxP)	mm	1145x755x313	1145x755x313
Poids net/Poids avec l'emballage	kg	25/31,5	25/30
Code		7SP012227	7SP012228
UNITÉ EXTÉRIEURE			
Pression acoustique à 1 m	dB(A)	55	57
Puissance acoustique	dB(A)	65	69
Débit d'air	m³/h	2500	3500
Type de compresseur		Rotatif DCI	Twin Rotatif DCI
Dimensions de l'unité (LxHxP)	mm	845x700x320	900x860x315
Dimensions de l'emballage (LxHxP)	mm	965x755x395	1043x915x395
Poids net/Poids avec l'emballage	kg	46/50	59/63
Code 1-230V - 50 Hz		7SP062822	7SP062823
ALIMENTATION 1~230V - 50 HZ			
Côté d'alimentation		Intérieur & Extérieur	Intérieur & Extérieur
Câble d'alimentation	mm²	3x1,0+3x2,5	3x1,0+3x2,5
Protection électrique	A	10+16	10+20
Liaisons électriques	mm²	3x0,5	3x0,5
LIAISONS FRIGORIFIQUES			
Diamètre tube gaz	pouces	1/2"	5/8"
Diamètre tube liquide	pouces	1/4"	3/8"
Longueur max.	m	30	50
Dénivelé max.	m	20	25

COMBINAISONS

Unité intérieure	Compatible avec unité extérieure
Allège-plafonnier	Monosplit
FWDB	YLD
	

Gamme Twin & Multisplit DCI

Table des combinaisons

[NOM DU MODÈLE]			kW	Btu/h	Nb. max. d'UI	Page	
APPLICATION TWIN	ACTUALISÉ	 APPLICATION TWIN		10-14	48 000 60 000	2	74
YCZ2-18	ACTUALISÉ		5,3	18 000	2	76 & 80	
YCZ3-27	ACTUALISÉ		7,8	26 500	3	76 & 80	
YCZ4-30	ACTUALISÉ		8,5	30 000	4	76 & 81	
YCZ5-42	ACTUALISÉ		12,3	42 000	5	76 & 82	

[UNITÉS INTÉRIURES]

**Mural
HND**



**Mural
HKD**



**Gainable moyenne
pression DID**



**Cassette
CCD**



**Console
XBD**



Tailles 7/9/12/18



Tailles 9/12/18



Taille 12



Tailles 9X/12/18X



Tailles 9X/12/18X



Tailles 7/9/12/18



Tailles 9/12/18



Taille 12



Tailles 9X/12/18X



Tailles 9X/12/18X



Sizes 7/9/12/18/24



Sizes 9/12/18/24



Taille 12



Tailles 9X/12/18X



Tailles 9X/12/18X



Sizes 7/9/12/18/24



Sizes 9/12/18/24



Taille 12



Tailles 9X/12/18X



Tailles 9X/12/18X



Solutions
uniques

Application Twin



Application Twin



APPLICATION TWIN

L'application Twin est principalement utilisée dans un open-space, afin que celui-ci soit contrôlé par une seule télécommande pour deux unités. Le Twin Airwell permet de connecter deux unités intérieures identiques à une seule unité extérieure. Ces deux unités intérieures fonctionneront avec les mêmes paramètres, une fois qu'une des unités intérieures sera paramétrée en tant que "Maître".

La solution la plus économique pour les open-spaces :

- Installation facile : un seul réfrigérant et système de contrôle.
- Gain d'espace en utilisant une seule unité extérieure au lieu de deux.
- Faible coût d'installation.
- Commande simplifiée : une seule télécommande pour tout l'espace.
- Télécommande filaire ou sans fil en option.
- Application possible avec des gainables ou des cassettes.

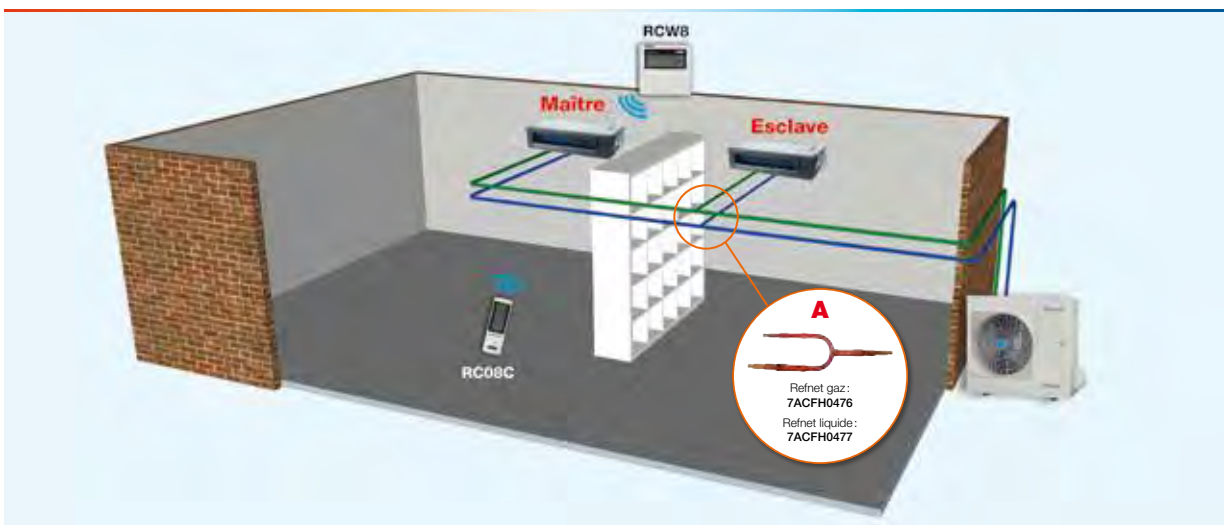

	Unités intérieures	Unités extérieures
Système Twin	CCD018 + CCD018	YMD036
	DID018 + DID018	
	CCD024 + CCD024	YMD048
	DID024 + DID024	

Instructions de charge et tuyauterie	YMD036	YMD048
Diamètre tube (liquide-gaz) (pouces)	3/8"-5/8"	
Longueur max (m)	30	50
Dénivelé max entre les Refnets (m)	10	
Dénivelé max entre unités intérieures (m)	0.5	
Dénivelé max entre unité int. et unité ext. (m)	20	
Longueur max des Refnets (m)	15	

APPLICATION TWIN AVEC			Page
DID	Gainable moyenne pression monosplit		52
CCD	Cassette DC Inverter monosplit/multisplit → uniquement taille 9		60

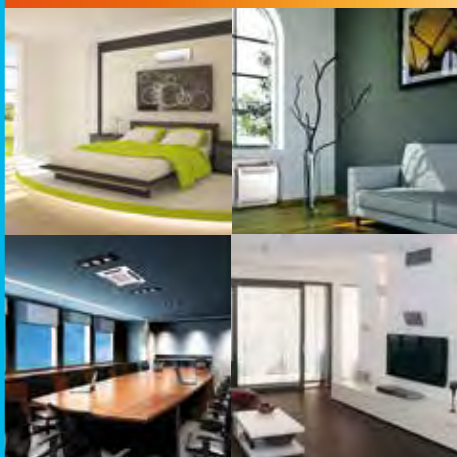

YCZ2-18



YCZ3-27
YCZ4-30
YCZ5-42

ACTUALISÉ

A⁺⁺

+ PRODUITS

- Efficacité.
- Compétitivité.
- Flexibilité.

CARACTÉRISTIQUES



DC INVERTER



FLEXY MATCH



FLUIDE R410A



DÉTENDEUR ÉLECTRONIQUE



NETTOYAGE/
SÈCHAGE
AUTOMATIQUE



I FEEL



MODE VEILLE



AFFICHAGE
NUMÉRIQUE
PAR SEGMENTS



MODE TURBO



MINUTERIE
PROGRAMMABLE



AUTO-DIAGNOSTIC



VOYANT BATTERIE
FAIBLE



DÉMARRAGE
AUTOMATIQUE



TÉLÉCOMMANDE
SÉCURISÉE



FONC. EN MODE
FROID JUSQU'À
-15°C EXTERIEUR



FONC. EN MODE
CHAUD JUSQU'À
-15°C EXTERIEUR

- Technologie DC Inverter et entraînement du compresseur à onde sinusoïdale.
- Application avec unités intérieures murales, gainables, cassettes et consoles.
- Une même unité intérieure pour une application en mono ou en multisplit (sauf pour CCD009X, CBD018X, XBD009X et XAD018X).
- Possibilité de connecter un nombre limité d'unités intérieures (puissance totale > 100% de la puissance nominale) et de prolonger l'installation ultérieurement.
- La conception permet une installation longue distance des tubes.
- Écran à 2 digit (chiffres) permettant d'afficher les paramètres de fonctionnement du système.

COMPATIBLE
AVEC



MURAL
HND 7/9/12/18/24



MURAL
HKD 9/12/18/24



GAINABLE MOYENNE
PRESSION DID 12



CASSETTE
CCD 9X/12/18X



CONSOLE
XBD 9X/12/18X



COMBINAISONS

Tailles	HND	HKD	DID	CCD	XBD
7	AWSI- HND007-N11 7SP023048	-	-	-	-
9	AWSI- HND009-N11 7SP023034	AWSI- HKD009-N11 7SP023030	-	AWSI- CCD009X-N11 7SP042246X *	AWSI- XBD009X-N11 7SP071406X *
	-	-	-	Code façade 7ACVF0566	-
12	AWSI- HND012-N11 7SP023035	AWSI- HKD012-N11 7SP023031	AWSI- DID012-N11 7SP032165	AWSI- CCD012-N11 7SP042247	AWSI- XBD012-N11 7SP071407
	-	-	-	Code façade 7ACVF0566	-
18	AWSI- HND018-N11 7SP023036	AWSI- HKD018-N11 7SP023032	-	AWSI- CBD018X-N11 7SP042239X *	AWSI- XAD018X-N11 7SP071404X *
	-	-	-	Code façade 7ACVF0566	-
24	AWSI- HND024-N11 7SP023037	AWSI- HKD024-N11 7SP023033	-	-	-

* Référence dédiée à l'application multisplit.

DONNÉES TECHNIQUES YCZ

Unités extérieures			AWAU- YCZ218-H11	AWAU- YCZ327-H11	AWAU- YCZ430-H11	AWAU- YCZ542-H11
UNITÉ EXTÉRIEURE						
Refroidissement	Puissance nominale	kW	5,3 (1,8-6,3)	7,8 (2,7-8,7)	8,5 (2,8-9,2)	12,3 (3,0-13,5)
	Pdesignc	kW	5,3	7,8	8,5	12,3
	Puissance absorbée nominale	kW	1,419	2,422	2,64	3,82
	SEER/Label énergétique		7,4/A++ *	6,6/A++ *	6,6/A++ *	6,6/A++ *
	Limites de fonctionnement	°C	-15°/50° Bulbe sec			
Chauffage	Puissance nominale	kW	6,0 (2,0-6,5)	8,5 (2,8-9,2)	9,0 (2,8-10,0)	12,3 (3,0-14,0)
	Pdesignh (climat tempéré)	kW	5,3	6,5	7,2	9,6
	Pdesignh (climat chaud)	kW	5,5	6,6	7,3	9,8
	Puissance absorbée nominale	kW	1,657	2,348	2,486	3,407
	SCOP/Label énergétique (climat tempéré)		4,1/A+	4,0/A	3,9/A	3,8/A
	SCOP/Label énergétique (climat chaud)		5,1/A+++	5,1/A+++	5,1/A+++	4,6/A++
	Limites de fonctionnement	°C	-15°/24° Bulbe sec			
	Puissance à -10°C	kW	4,5	6,5	6,6	8,4
	Puissance à -15°C	kW	4,0	5,7	5,8	7,2
Pression acoustique à 1 m	dB(A)	55	58	58	60	
Puissance acoustique	dB(A)	63	67	67	70	
Débit d'air	m³/h	2500	3500	3500	5500	
Type de compresseur		Twin Rotatif DC Inverter	Twin Rotatif DC Inverter	Twin Rotatif DC Inverter	Twin Rotatif DC Inverter	
Type de réfrigérant/Précharge	kg	R410a/2,0	R410a/2,4	R410a/2,4	R410a/3,6	
Dimensions de l'unité (LxHxP)	mm	845x702x363	946x810x410	946x810x410	946x810x410	
Dimensions de l'emballage (LxHxP)	mm	965x755x395	1090x865x500	1090x865x500	1090x865x500	
Poids net/Poids avec l'emballage	kg	48/52	68/73	70/75	76/81	
Code		7SP091170	7SP091171	7SP091172	7SP091173	
ALIMENTATION 1~230V - 50 HZ						
Côté d'alimentation		Extérieur	Extérieur	Extérieur	Extérieur	
Câble d'alimentation	mm²	3x2,5	3x2,5	3x2,5	3x4,0	
Protection électrique	A	25	25	25	32	
Liaisons électriques	mm²	2 (4x1,0)	3 (4x1,0)	4 (4x1,0)	5 (4x1,0)	
LIAISONS FRIGORIFIQUES						
Diamètre tube gaz	pouces	2x3/8"	3x3/8"	4x3/8"	4x3/8"+1/2"	
Diamètre tube liquide	pouces	2x1/4"	3x1/4"	4x1/4"	5x1/4"	
Longueur max.	m	30	45	60	80	
Longueur max. par circuit	m	20	25	30	30	
Dénivelé max. entre unités intérieure et extérieure	Unité extérieure plus haute que l'unité intérieure	m	10	10	10	10
	Unité extérieure plus basse que l'unité intérieure	m	15	15	15	15
Dénivelé max. entre unités intérieures	m	10	10	10	10	

* A++ pour combinaisons HND 9 x 2/HND 9 x 3/HND 9 x 4/HKD 9 x 3.

Note : Un adaptateur 3/8" → 1/2" doit être installé sur la ligne gaz, lorsque vous souhaitez connecter une unité de taille 18. Cet adaptateur peut être fourni par Airwell (code : 1511160000297).

Un adaptateur 3/8" → 5/8" doit être installé sur la ligne gaz et un adaptateur 1/4" → 3/8" sur la ligne liquide, lorsque vous souhaitez connecter une unité de taille 24.



DONNÉES TECHNIQUES UNITÉS INTÉRIEURES HND

Unités intérieures		AWSI-HND007-N11	AWSI-HND009-N11	AWSI-HND012-N11	AWSI-HND018-N11	AWSI-HND024-N11
Puissance frigorifique nominale	kW	2,05 (1,0-2,7)	2,65 (1,2-3,3)	3,54 (1,3-4,4)	5,3 (1,8-6,1)	7,05 (2,7-7,8)
Puissance calorifique nominale	kW	2,34 (0,85-3,0)	2,8 (0,85-3,7)	3,7 (1,2-4,8)	5,5 (1,4-6,7)	7,3 (1,6-8,7)
Pression acoustique à 1 m (TPV/PV/MV/GV)	dB(A)	21/25/31/35	21/25/31/35	21/26/32/36	23/30/36/42	28/34/41/46
Puissance acoustique	dB(A)	53	53	53	62	64
Débit d'air (PV/MV/GV)	m³/h	280/400/460	280/400/460	320/460/550	490/620/830	700/950/1050
Déshumidification	l/h	0,8	1,0	1,2	1,7	2,3
Dimensions de l'unité (LxHxP)	mm	750x280x198	750x280x198	835x280x198	990x315x218	1186x343x258
Dimensions de l'emballage (LxHxP)	mm	830x355x270	830x355x270	910x355x270	1065x300x400	1265x420x340
Poids net/Poids avec l'emballage	kg	7,7/9,9	7,8/9,9	8,7/11,2	11,8/15	15,6/20,6
LIAISONS FRIGORIFIQUES						
Diamètre tube gaz	pouces	3/8"	3/8"	3/8"	1/2"	5/8"
Diamètre tube liquide	pouces	1/4"	1/4"	1/4"	1/4"	3/8"
Code		7SP023048	7SP023034	7SP023035	7SP023036	7SP023037



DONNÉES TECHNIQUES UNITÉS INTÉRIEURES HKD

Unités intérieures		AWSI-HKD009-N11	AWSI-HKD012-N11	AWSI-HKD018-N11	AWSI-HKD024-N11
Puissance frigorifique nominale	kW	2,65 (1,2-3,3)	3,54 (1,3-4,4)	5,0 (1,8-6,1)	6,8 (2,7-7,8)
Puissance calorifique nominale	kW	2,8 (0,85-3,7)	3,5 (1,2-4,8)	5,0 (1,4-6,7)	7,5 (1,6-8,7)
Pression acoustique à 1 m (TPV/PV/MV/GV)	dB(A)	22/31/35/38	23/29/32/36	23/29/33/36	31/37/40/43
Puissance acoustique	dB(A)	54	53	57	63
Débit d'air (TPV/PV/MV/GV)	m³/h	230/320/380/430	310/390/430/480	360/460/540/610	650/820/890/960
Déshumidification	l/h	1,0	1,2	1,7	2,4
Dimensions de l'unité (LxHxP)	mm	715x250x188	800x275x188	940x275 x205	1045x315x235
Dimensions de l'emballage (LxHxP)	mm	775x324x260	865x350x265	1015x265x350	1135x315x395
Poids net/Poids avec l'emballage	kg	6,5/8,2	7,4/9,5	9/12,2	12/15,2
LIAISONS FRIGORIFIQUES					
Diamètre tube gaz	pouces	3/8"	3/8"	1/2"	5/8"
Diamètre tube liquide	pouces	1/4"	1/4"	1/4"	3/8"
Code		7SP023030	7SP023031	7SP023032	7SP023033

GAINABLE MOYENNE
PRESSION DID 12



CASSETTE
CCD 9X/12/18X



DONNÉES TECHNIQUES UNITÉS INTÉRIEURES DID & CCD

Unité intérieure		AWSI-DID012-N11	AWSI-CCD009X-N11	AWSI-CCD012-N11	AWSI-CBD018X-N11
Puissance frigorifique nominale	kW	3,5 (0,6-4,4)	2,6 (0,8-3,3)	3,5 (0,8-4,4)	5,1 (0,8-6,1)
Puissance calorifique nominale	kW	3,8 (0,6-5,0)	2,9 (0,85-3,7)	4,1 (0,85-5,1)	5,6 (0,9-7,0)
Pression acoustique à 1 m (PV/MV/GV)	dB(A)	27/31/35	32/36/39	34/38/42	36/40/44
Puissance acoustique	dB(A)	57	53	55	60
Débit d'air (PV/MV/GV)	m³/h	450/580/680	450/500/580	450/530/650	490/550/660
Pression statique externe		25 (0-45)			
Dehumidification	l/h	1,5	0,9	1,5	2
Dimensions de l'unité (LxHxP)	mm	700x210x635	570x270x570	570x270x570	570x270x570
Dimensions de l'emballage (LxHxP)	mm	915x290x655	655x290x655	655x290x655	655x290x655
Poids net/Poids avec l'emballage	kg	18,4/22,7	14,5/17,3	16/18,6	16,5/19
FAÇADE					
Dimensions de l'unité (LxHxP)	mm		647x50x647	647x50x647	647x50x647
Dimensions de l'emballage (LxHxP)	mm		715x123x715	715x123x715	715x123x715
Poids net/Poids avec l'emballage	kg		2,5/4,5	2,5/4,5	2,5/4,5
Code			7ACVF0566	7ACVF0566	7ACVF0566
LIAISONS FRIGORIFIQUES					
Diamètre tube gaz	pouces	3/8"	3/8"	3/8"	1/2"
Diamètre tube liquide	pouces	1/4"	1/4"	1/4"	1/4"
Code		7SP032165	7SP042246X	7SP042247	7SP042239X

CONSOLE
XBD 9X/12/18X



DONNÉES TECHNIQUES UNITÉS INTÉRIEURES XBD

Unités intérieures		AWSI-XBD009X-N11	AWSI-XBD012-N11	AWSI-XAD018X-N11
Puissance frigorifique nominale	kW	2,6 (0,8-3,3)	3,5 (0,8-4,4)	4,7 (1,4-5,4)
Puissance calorifique nominale	kW	2,9 (0,85-3,7)	3,8 (0,85-5,0)	5 (1,4-5,8)
Pression acoustique à 1 m (PV/MV/GV)	dB(A)	35/40/45	36/40/44	39/44/48
Puissance acoustique	dB(A)	56	58	59
Débit d'air (PV/MV/GV/TGV)	m³/h	450/580/680	360/470/550	520/650/740/820
Déshumidification	l/h	0,9	1,5	3,0
Dimensions de l'unité (LxHxP)	mm	700x600x210	700x600x210	700x600x210
Dimensions de l'emballage (LxHxP)	mm	810x305x710	810x305x710	810x305x710
Poids net/Poids avec l'emballage	kg	13,5/18	15/20	15/20
LIAISONS FRIGORIFIQUES				
Diamètre tube gaz	pouces	3/8"	3/8"	1/2"
Diamètre tube liquide	pouces	1/4"	1/4"	1/4"
Code		7SP071406X	7SP071407	7SP071405X

COMPATIBLE
AVEC



MURAL
HND 7/9/12/18/24



MURAL
HKD 9/12/18/24



GAINABLE MOYENNE
PRESSION DID 12



CASSETTE
CCD 9X/12/18X



CONSOLE
XBD 9X/12/18X



YCZ2-18 MULTISPLIT RÉSIDENTIEL DUO

Unités intérieures en fonctionnement	REFROIDISSEMENT									CHAUFFAGE								
	Puissance (kW)		Puissance totale (kW)			Puissance absorbée totale (kW)			EER/ Classe énerg.	Puissance (kW)		Puissance totale (kW)			Puissance absorbée totale (kW)			COP/ Classe énerg.
	Unité A	Unité B	Nominale	Min.	Max.	Nominale	Min.	Max.		Unité A	Unité B	Nominale	Min.	Max.	Nominale	Min.	Max.	
7+7	2,05	2,05	4,10	1,42	5,40	1,25	0,44	1,80	3,28/A	2,34	2,34	4,68	1,56	6,00	1,38	0,46	1,67	3,39/C
7+9	2,05	2,65	4,70	1,63	6,00	1,44	0,50	1,99	3,26/A	2,34	2,80	5,14	1,72	6,50	1,50	0,50	1,81	3,43/B
7+12	1,95	3,35	5,30	1,80	6,20	1,55	0,55	2,16	3,42/A	2,21	3,79	6,00	2,00	6,50	1,62	0,58	1,81	3,70/A
7+18	1,48	3,82	5,30	1,80	6,30	1,55	0,55	2,16	3,42/A	1,68	4,32	6,00	2,00	6,70	1,62	0,58	1,89	3,70/A
9+9	2,65	2,65	5,30	1,80	6,20	1,55	0,55	2,16	3,42/A	3,00	3,00	6,00	2,00	6,50	1,66	0,58	1,81	3,62/A
9+12	2,27	3,03	5,30	1,80	6,30	1,55	0,55	2,16	3,42/A	2,57	3,43	6,00	2,00	6,50	1,66	0,58	1,81	3,62/A
9+18	1,77	3,53	5,30	1,80	6,30	1,55	0,55	2,16	3,42/A	2,00	4,00	6,00	2,00	6,70	1,66	0,58	1,89	3,62/A
12+12	2,65	2,65	5,30	1,80	6,30	1,55	0,55	2,16	3,42/A	3,00	3,00	6,00	2,00	6,70	1,66	0,58	1,89	3,62/A

Basé sur des combinaisons avec splits muraux



YCZ3-27 MULTISPLIT RÉSIDENTIEL TRIO

Unités intérieures en fonctionnement	REFROIDISSEMENT									CHAUFFAGE										
	Puissance (kW)			Puissance totale (kW)			Puissance absorbée totale (kW)			EER/ Classe énerg.	Puissance (kW)			Puissance totale (kW)			Puissance absorbée totale (kW)			COP/ Classe énerg.
	Unité A	Unité B	Unité C	Nominale	Min.	Max.	Nominale	Min.	Max.		Unité A	Unité B	Unité C	Nominale	Min.	Max.	Nominale	Min.	Max.	
12+12	3,54	3,54	-	7,08	2,45	8,70	2,17	0,69	2,90	3,26/A	3,70	3,70	-	7,40	2,44	9,20	2,05	0,67	2,70	3,61/A
9+18	2,65	5,00	-	7,65	2,65	8,70	2,37	0,75	2,90	3,23/A	2,80	5,50	-	8,30	2,73	9,20	2,30	0,74	2,70	3,61/A
12+18	3,12	4,68	-	7,80	2,70	8,74	2,42	0,76	2,91	3,22/A	3,40	5,10	-	8,50	2,80	9,25	2,35	0,76	2,71	3,62/A
18+18	3,90	3,90	-	7,80	2,70	8,83	2,42	0,76	2,94	3,22/A	4,25	4,25	-	8,50	2,80	9,34	2,35	0,76	2,74	3,62/A
7+7+18	1,71	1,71	4,38	7,80	2,70	8,77	2,42	0,76	2,92	3,22/A	1,86	1,86	4,78	8,50	2,80	9,28	2,35	0,70	2,72	3,62/A
7+9+12	1,95	2,51	3,34	7,80	2,70	8,71	2,42	0,76	2,90	3,22/A	2,13	2,73	3,64	8,50	2,80	9,22	2,35	0,70	2,71	3,62/A
7+9+18	1,61	2,06	4,13	7,80	2,70	8,80	2,42	0,76	2,93	3,22/A	1,75	2,25	4,50	8,50	2,80	9,31	2,35	0,70	2,73	3,62/A
7+12+12	1,76	3,02	3,02	7,80	2,70	8,76	2,42	0,76	2,92	3,22/A	1,92	3,29	3,29	8,50	2,80	9,26	2,35	0,70	2,72	3,62/A
7+12+18	1,48	2,53	3,79	7,80	2,70	8,85	2,42	0,76	2,95	3,22/A	1,61	2,76	4,13	8,50	2,80	9,35	2,35	0,70	2,74	3,62/A
9+9+9	2,60	2,60	2,60	7,80	2,70	8,70	2,42	0,76	2,90	3,22/A	2,83	2,83	2,83	8,50	2,80	9,20	2,35	0,70	2,70	3,62/A
9+9+12	2,34	2,34	3,12	7,80	2,70	8,74	2,42	0,76	2,91	3,22/A	2,55	2,55	3,40	8,50	2,80	9,25	2,35	0,70	2,71	3,62/A
9+9+18	1,95	1,95	3,90	7,80	2,70	8,83	2,42	0,76	2,94	3,22/A	2,13	2,13	4,24	8,50	2,80	9,34	2,35	0,70	2,74	3,62/A
9+12+12	2,12	2,84	2,84	7,80	2,70	8,79	2,42	0,76	2,93	3,22/A	2,32	3,09	3,09	8,50	2,80	9,29	2,35	0,70	2,73	3,62/A
9+12+18	1,80	2,40	3,60	7,80	2,70	8,87	2,42	0,76	2,96	3,22/A	1,96	2,62	3,92	8,50	2,80	9,38	2,35	0,70	2,75	3,62/A
12+12+12	2,60	2,60	2,60	7,80	2,70	8,83	2,42	0,76	2,94	3,22/A	2,83	2,83	2,83	8,50	2,80	9,34	2,35	0,70	2,74	3,62/A

Basé sur des combinaisons avec splits muraux

[NOM DU MODÈLE]

Page

MOBILE VITESSE FIXE

MAF



86

WINDOW



WFD



87

COLONNE VITESSE FIXE

SBF

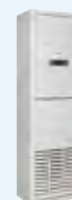

88

9
2,5 kW

12
3,5 kW

48
12,5 kW



Vitesse Fixe
Froid seul

MAF

MOBILE VITESSE FIXE



+ PRODUITS

- Télécommande sans fil fournie.
- Économique.
- Kit d'installation pour fenêtre et mur en standard.
- Système d'évaporation automatique.
- Pas de manipulation de fluide.



RC08C

CARACTÉRISTIQUES



FLUIDE R410A



FILTRE ANTIBACTÉRIEN



NETTOYAGE/ SÈCHAGE AUTOMATIQUE



I FEEL



MODE VEILLE



MODE TURBO



AUTO-DIAGNOSTIC



VOYANT BATTERIE FAIBLE



DÉMARRAGE AUTOMATIQUE



TÉLÉCOMMANDE SÉCURISÉE



DÉGIVRAGE AVANCÉ



- 0,5 W en mode veille.
- Commande manuelle intégrée.



DONNÉES TECHNIQUES MAF

Unités intérieures		AWPO-MAF009-C11	AWPO-MAF012-C11
REFROIDISSEMENT			
Puissance nominale	kW	2,64	3,52
Puissance absorbée nominale	kW	1,01	1,35
EER/Label énergétique		2,61/A	2,61/A
Limites de fonctionnement	°C	17°/35° Bulbe sec	
UNITÉ INTÉRIEURE			
Type		Monobloc	Monobloc
Pression acoustique à 1 m (PV/MV/GV)	dB(A)	46/49/52	46/49/52
Puissance acoustique	dB(A)	65	65
Débit d'air	m³/h	370	370
Diamètre du flexible d'évacuation	mm	150	
Longueur du conduit d'évacuation de la chaleur	m	0,50 - 1,5	
Déshumidification	l/h	1,6	1,8
Dimensions de l'unité (LxHxP)	mm	467x765x397	467x765x397
Dimensions de l'emballage (LxHxP)	mm	517x880x437	517x880x437
Poids net/Poids avec l'emballage	kg	30/34	33,5/37
Code		7MB021056	7MB021057



- Window Éco avec technologie DC Inverter.
- Réfrigérant R32: nouveau et respectueux de l'environnement.
- Conception unique permettant de répondre aux exigences EcoDesign et une consommation de 1 W en mode veille.
- Haute efficacité avec un SEER supérieur à 5.
- Contrôle possible directement sur l'unité ou via la télécommande.



+ PRODUITS

- Monobloc.
- Unique solution.
- DC inverter.
- Fluide R32.
- Pas de manipulation de fluide.



WFD RC

DONNÉES TECHNIQUES WFD

Unités intérieures		AWWR-WFD009-C11	AWWR-WFD012-C11
REFROIDISSEMENT			
Puissance nominale	kW	2,75	3,7
Pdesignc	kW	2,75	3,7
Puissance absorbée nominale	kW	0,81	1,09
SEER/Label énergétique		5,10/A	5,10/A
Limites de fonctionnement	°C	18°/43° Bulbe sec	
UNITÉ INTÉRIEURE			
Pression acoustique à 1 m (PV/MV/GV)	dB(A)	45/47/49	45/47/49
Débit d'air (PV/MV/GV)	m³/h	310/350/380	400/450/490
Déshumidification	l/h	1,0	1,2
Type de compresseur		Rotatif	Rotatif
Dimensions de l'unité (LxHxP)	mm	560x375x710	660x428x700
Dimensions de l'emballage (LxHxP)	mm	623x425x806	739x515x793
Poids net/Poids avec l'emballage	kg	34/36,7	46/50
Code		7WT010008	7WT010009
ALIMENTATION 1~230V - 50 HZ			
Côté d'alimentation		Intérieur	Intérieur
Câble d'alimentation	mm²	3x1,0	3x1,5
Protection électrique	A	10	10

CARACTÉRISTIQUES

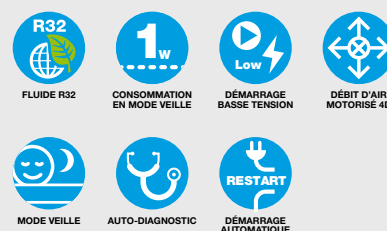



+ PRODUITS

- Design moderne et affichage numérique.
- Chauffage électrique auxiliaire 3,5 kW.



RC08C

CARACTÉRISTIQUES



FLUIDE R410A



FILTRE ANTIBACTÉRIEN



I FEEL



MODE VEILLE



AFFICHAGE NUMÉRIQUE PAR SEGMENTS



MINUTERIE PROGRAMMABLE



AUTO-DIAGNOSTIC



VOYANT BATTERIE FAIBLE



DÉMARRAGE AUTOMATIQUE



TÉLÉCOMMANDE SÉCURISÉE



CHAUFFAGE AUXILIAIRE



FONC. EN MODE FROID JUSQU'À -7°C EXTERIEUR



WIFI





→ Fonction "I Feel": déport de la sonde de température dans la télécommande infrarouge.

→ Fonctionnement en mode refroidissement à partir de -7°C extérieur en standard.

DONNÉES TECHNIQUES SBF

Unité intérieure		AWSI-SBF048-N11
Unité extérieure		AWAU-YSF048-H13
REFROIDISSEMENT		
Puissance nominale	kW	12,4
Puissance nominale du chauffage auxiliaire	kW	3,50
Puissance absorbée nominale	kW	4,62
EER/Label énergétique		2,68/D
Limites de fonctionnement	°C	-7°/43° Bulbe sec
CHAUFFAGE		
Puissance nominale	kW	13,6 (+3,5)
Puissance absorbée nominale	kW	4,84 (+3,5)
COP/Label énergétique		2,81/D
Limites de fonctionnement	°C	-7°/24° Bulbe sec
UNITÉ INTÉRIEURE		
Pression acoustique à 1 m (LS/HS)	dB(A)	48/56
Puissance acoustique	dB(A)	66
Débit d'air (LS/HS)	m³/h	1500/1850
Déshumidification	l/h	4,6
Dimensions de l'unité (LxHxP)	mm	550x1800x350
Dimensions de l'emballage (LxHxP)	mm	685x1910x540
Poids net/Poids avec l'emballage	kg	48/63,3
Code		7SP011084
UNITÉ EXTÉRIEURE		
Pression acoustique à 1 m	dB(A)	61
Puissance acoustique	dB(A)	71
Débit d'air	m³/h	5600
Type de compresseur		Scroll
Dimensions de l'unité (LxHxP)	mm	938x1369x392
Dimensions de l'emballage (LxHxP)	mm	1095x1505x495
Poids net/Poids avec l'emballage	kg	111/123,4
Code		7SP062850
ALIMENTATION 3~400V - 50 HZ - N		
Côté d'alimentation		Extérieur
Câble d'alimentation	mm²	5x2,5
Protection électrique	A	25
Liaisons électriques	mm²	6x1,5
LIAISONS FRIGORIFIQUES		
Diamètre tube gaz	pouces	3/4"
Diamètre tube liquide	pouces	1/2"
Longueur max.	m	20
Dénivelé max.	m	10

COMBINAISONS

Unité intérieure	Compatible avec unité extérieure
Colonne	Monosplit
<p>SBF</p> 	<p>YSF</p> 

Gamme condensation à eau

[NOM DU MODÈLE]

Page

CONSOLE À EAU
VITESSE FIXE

CAO



92 & 94

GROUPE DE
CONDENSATION À
EAU VITESSE FIXE

**GCAO +
HHF/CAF/DAF**



92 & 96

7
2 kW

9
2,5 kW

12
3,5 kW

18
5 kW

24
7 kW



• Solutions
uniques

CAO/GCAO : solutions à condensation à eau

Installation simple et facile

SOLUTION MONOBLOC



SOLUTION SPLIT

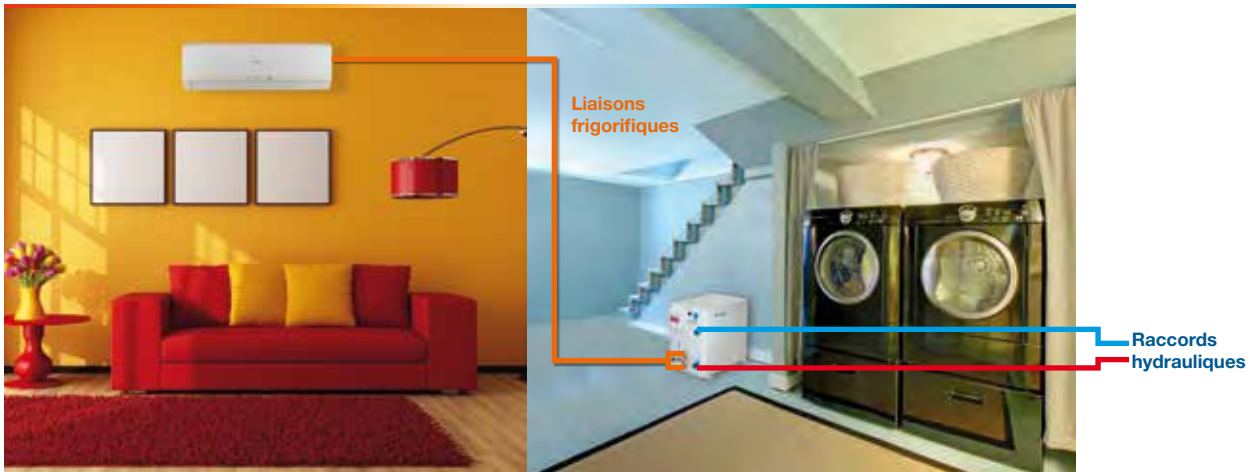

Caractéristiques

- Solution idéale pour les bâtiments soumis à des restrictions locales ou esthétiques.
- Installation simple et rapide.
- Solution idéale pour les cas où un accès à un mur extérieur est impossible.
- Système hautes performances avec échangeur de chaleur de pointe.
- Protection système intégrée du côté eau.



Solution monobloc

Solutions
uniques



+ PRODUITS

- Sans unité extérieure.
- Pas de manipulation de fluide.
- Possibilité d'être connecté au réseau d'eau public.
- Produit français.

CARACTÉRISTIQUES



DONNÉES TECHNIQUES CAO

Unités intérieures		CAO 230	CAO 370	CAO 580
REFROIDISSEMENT				
Puissance nominale	kW	2,3	3	4,7
Puissance absorbée nominale	kW	0,66	0,85	1,3
EER/Label énergétique		3,4/E	3,5/D	3,6/D
Limites de fonctionnement	°C	15°/32° Bulbe sec		
Température d'entrée d'eau		10°/30°		
UNITÉ INTÉRIEURE				
Pression acoustique à 1 m (LS/HS)	dB(A)	37/40	38/41	41/43
Apport d'air neuf	m³/h	60	60	80
Débit d'air (LS/HS)	m³/h	450/550	450/550	725/880
Débit d'eau à +15°C	l/h	130	170	270
Type de compresseur		Rotatif	Rotatif	Rotatif
Dimensions (LxHxP)	mm	1030x620x226	1030x620x226	1390x620x226
Poids	kg	48	49	69
Code		7CW011016	7CW011017	7CW011018
ALIMENTATION 1~230V - 50HZ				
Côté d'alimentation		Intérieur	Intérieur	Intérieur
Câble d'alimentation	mm²	3x1,5	3x1,5	3x1,5
Protection électrique		6	6	8

OPTIONS

Accessoire	Référence	Fonction
Appoint électrique 2/3 kW	7ACEL0006	Résistance électrique additionnelle simple 2/3 kW - CAO 230 et 370.
Appoint électrique 4,7 kW	7ACEL0007	Résistance électrique additionnelle simple 4,7 kW - CAO 580.
Télécommande filaire simplifiée	7ACEL0039	Fonction simple telle que Marche/Arrêt, mode de fonctionnement, température.

Handwriting practice area consisting of multiple horizontal dotted lines on a white background.



Solutions
uniques



+ PRODUITS

- Sans unité extérieure.
- Possibilité d'être connecté au réseau d'eau public.
- Design compacte.



RC08A
(Incluse avec
l'unité intérieure)



RCW3
(Incluse avec
CAF et DAF
uniquement)

CARACTÉRISTIQUES



FLUIDE R410A



NETTOYAGE/
SÈCHAGE
AUTOMATIQUE



I FEEL



MODE VEILLE



MODE TURBO



VOYANT BATTERIE
FAIBLE



DÉMARRAGE
AUTOMATIQUE



TÉLÉCOMMANDE
SÉCURISÉE



Sans unité extérieure

COMPATIBLE
AVEC

MURAL HHF



CASSETTE CAF



+ adaptateur

GAINABLE MOYENNE
PRESSION DAF



+ adaptateur

- Vanne pressostatique montée d'usine.
- Pressostat haute pression à réarmement manuel.
- Super silencieux.
- Compatible avec les unités intérieures murale HHF, cassette CAF et gainable DAF.
- Solution idéale quand l'installation d'une unité extérieure à condensation à air est impossible.
- Connexion à des systèmes d'eau recyclée ou perdue.

OPTIONS

Accessoire	Référence	Photo	Fonction
Adaptateur nécessaire pour CAF/DAF	7ACEL1653		Adaptateur électronique entre les unités intérieures CAF/DAF et l'unité extérieure GCAO.

DONNÉES TECHNIQUES GCAO

Unités extérieures		GCAO 9N	GCAO 12N	GCAO 18N	GCAO 24N
REFROIDISSEMENT					
Puissance nominale	kW	2,70	3,65	5,85	6,37
Puissance absorbée nominale	kW	0,68	0,94	1,34	1,90
EER/Label énergétique		4,19/A	3,88/B	4,37/A	3,76/B
Limites de fonctionnement temp. intérieure	°C	17°/32° Bulbe sec			
Température d'entrée d'eau	°C	10°/45°			
GROUPE DE CONDENSATION À EAU					
Puissance acoustique à 1 m	dB(A)	49	49	51	53
Débit d'eau perdue à + 15°C	l/h	120	160	250	320
Débit d'eau recyclée 30/35°C	l/h	600	850	1 250	1 550
Type de compresseur		Rotatif	Rotatif	Rotatif	Rotatif
Tube connexion hydraulique	pouces	3/4"	3/4"	3/4"	3/4"
Dimensions (LxHxP)	mm	625x473x360	625x473x360	625x473x360	625x473x360
Poids	kg	41	45	50	56
Code		7SP101040	7SP101041	7SP101045	7SP101044
LIAISONS FRIGORIFIQUES					
Diamètre tube gaz	pouces	3/8"	1/2" *	1/2"	1/2"
Diamètre tube liquide	pouces	1/4"	1/4"	1/4"	1/4"
Longueur max.	m	25	25	25	25
Dénivelé max.	m	15	15	15	15
UNITÉ INTÉRIEURE					
Alimentation		1~230V - 50 Hz			
Côté d'alimentation		Intérieur	Intérieur	Intérieur	Intérieur
Câble d'alimentation	mm²	3x1,5	3x1,5	3x1,5	3x2,5
Protection électrique	A	10	10	10	16
Liaisons électriques	mm²	3x1,5	3x1,5	3x1,5	4x2,5

Unités intérieures murales		AWSI-HHF009-N11	AWSI-HHF012-N11	AWSI-HHF018-N11	AWSI-HHF024-N11
Pression acoustique à 1 m (PV/MV/GV/TGV)	dB(A)	32/35/37/40	32/35/38/41	35/39/42/45	38/41/44/47
Puissance acoustique (PV/MV/GV/TGV)	dB(A)	42/45/47/50	42/45/48/51	45/49/52/55	48/51/54/57
Débit d'air (PV/MV/GV/TGV)	m³/h	310/340/370/400	350/420/500/550	550/650/780/850	550/650/780/850
Dimensions (LxHxP)	mm	730x255x174	790x265x177	940x298x200	940x298x200
Poids	kg	8	9	13	13
Code		7SP022856	7SP022857	7SP022858	7SP022859

Unités intérieures cassettes		AWSI-CAF012-N11**	AWSI-CAF012-N11	AWSI-CAF018-N11	AWSI-CAF024-N11
Pression acoustique à 1 m (PV/MV/GV)	dB(A)	43/45/47	43/45/47	43/45/47	43/45/47
Puissance acoustique (PV/MV/GV)	dB(A)	53/55/57	53/55/57	53/55/57	53/55/57
Débit d'air (PV/MV/GV)	m³/h	620/720/820	620/720/820	620/720/820	1000/1080/1180
Dimensions (LxHxP)	mm	600x230x600	600x230x600	600x230x600	840x260x840
Dimensions de la façade (LxHxP)	mm	650x650x50	650x650x50	650x650x50	950x950x60
Poids	kg	20	20	20	36
Code		7SP042208	7SP042208	7SP042209	7SP042210
Code façade		7ACVF0547	7ACVF0547	7ACVF0547	7ACVF0548
Adaptateur électronique entre les U.E. CAF et l'unité extérieure GCAO	Code	7ACEL1653			

Unités intérieures gainables		AWSI-DAF009-N11	AWSI-DAF012-N11	AWSI-DAF018-N11	AWSI-DAF024-N11
Pression acoustique à 1 m (PV/MV/GV)	dB(A)	34/36/37	36/38/40	38/40/42	40/42/44
Puissance acoustique (PV/MV/GV)	dB(A)	44/46/47	46/48/50	48/50/52	50/52/54
Débit d'air (PV/MV/GV)	m³/h	400/470/550	490/540/600	680/750/840	1220/1350/1400
Pression statique externe	Pa	25 (0-25)	25 (0-25)	25 (0-25)	25 (0-100)
Dimensions (LxHxP)	mm	913x680x220	913x680x220	1012x736x266	1270x504x268
Poids	kg	27	27	36	37
Code		7SP032114	7SP032115	7SP032116	7SP032117
Adaptateur électronique entre les U.E. DAF et l'unité extérieure GCAO	Code	7ACEL1653			

* Pour connecter un HHF 12, un raccord flare: 1/2" Femelle x 3/8" mâle est nécessaire.

** CAF 12 compatible avec GCAO 9.

[NOM DU MODÈLE]

Page

ARMOIRES VERTICALES

ARMOIRE VERTICALE À AIR

X AC



100

ARMOIRE VERTICALE À EAU

X WC



102

ROOFTOP

UNITÉ DE TOITURE

HAN



104

8 kW 12,5 kW 14 kW 17 kW 19 kW 25 kW 30 kW 40 kW 45 kW 55 kW

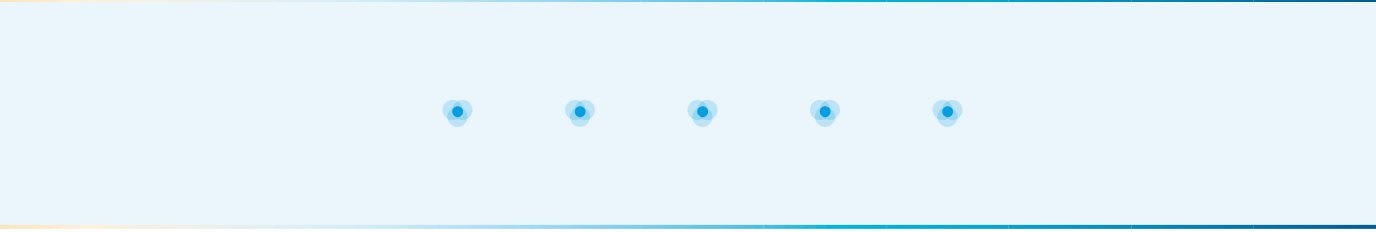
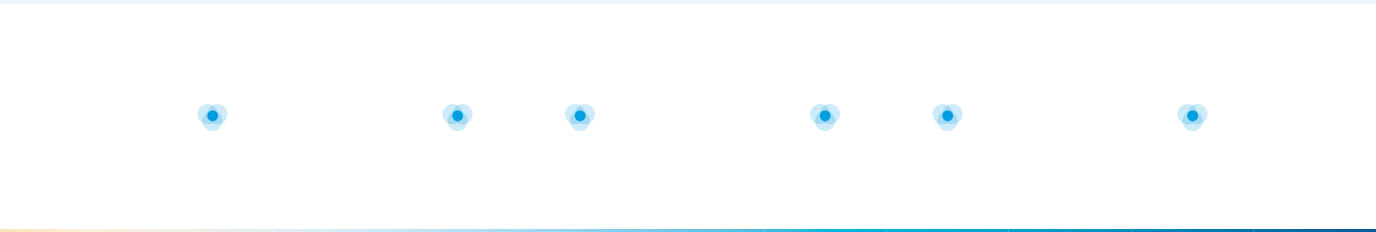
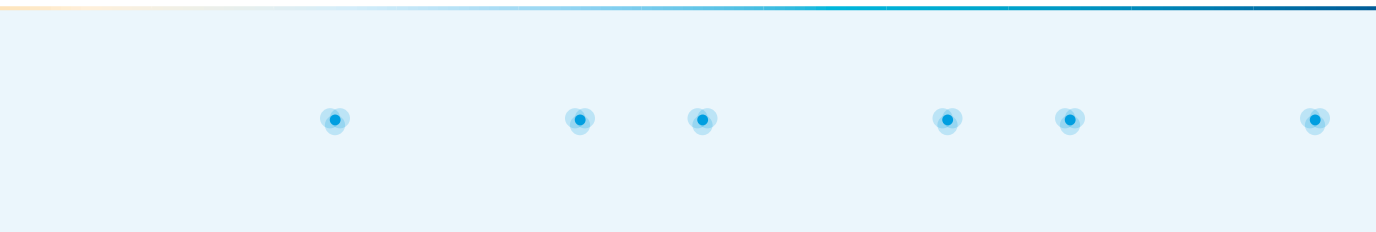



+ PRODUITS

- Installation et entretien aisés.
- "Plug & Play" pour le remplacement.
- Soufflage de l'air traité en ambiance par plénum ou par réseau de gaines.
- Réglage de la pression statique disponible.

CARACTÉRISTIQUES



PRINCIPALES OPTIONS

- Thermostat d'ambiance.
- Batterie eau chaude.
- Système "Toutes saisons" (fonctionnement en froid jusqu'à -10°C extérieur).
- Report défauts à distance.
- Plénums, départs de gaine, air neuf.
- Liaison frigorifique (10 m).

OPTIONS OBLIGATOIRES

- Ensemble de vanes femelles.



La gamme X AC est électromécanique
→ Grande fiabilité

- Système split avec unité de condensation extérieure.
- Régulation de température par thermostat en façade ou déporté (option).
- Protections électriques, frigorifiques et thermiques des circuits.
- Disponible avec ou sans neutre en triphasé 400V/50Hz.
- "Forte ventilation" en standard pour XAC 1200 et 1900.
- "Plug & Play" pour le remplacement d'anciennes armoires Airwell.
- Kit forte ventilation et chauffage électrique montés d'usine ou en accessoires sur demande.

LIMITES DE FONCTIONNEMENT (MODÈLE STANDARD)

Unité intérieure

Température mini d'air (local/reprise/autour de l'appareil)	21°C BS/15°C BH
Température maxi d'air (local/reprise/autour de l'appareil)	32°C BS/23°C BH

Unité extérieure

Température mini d'air/avec kit toutes saisons	15°C BS/-10°C
Température maxi d'air	50°C BS

DONNÉES TECHNIQUES X AC

Unités intérieures			X AC 1200	X AC 1900	X AC 2450	X AC 3250	X AC 4650	X AC 6450
Unités extérieures			CONA 34	CONA 54	CONA 74	CONA 104	CONA 74	CONA 104
CODES								
Unités intérieures avec neutre	Standard	Code	7XU122245	7XU122267	7XU122078	7XU122079	7XU122080	7XU122081
	Avec chauffage élec.	Code	7XU122248	7XU122249	7XU122250	7XU122251	7XU122252	7XU122253
	Avec forte ventilation	Code	7XU122245	7XU122267	7XU122256	7XU122257	7XU122258	7XU122259
Unités extérieures avec neutre	Standard	Code	7XU131025	7XU131026	7XU131027	7XU131028	2 x 7XU131027	2 x 7XU131028
	Avec kit toutes saisons	Code	7XU131083	7XU131059	7XU131058	7XU131060	2 x 7XU131058	2 x 7XU131060
Unités intérieures	Sans neutre	Code	7XU122266	Sur demande	7XU122221S	7XU122222S	7XU122224S	7XU122227S
Unités extérieures	Sans neutre, avec kit toutes saisons	Code	7XU131084	7XU131068S	7XU131064S	7XU131063S	2 x 7XU131064S	2 x 7XU131063S
PUISSANCES NOMINALES								
Refroidissement	Puissance	kW	12,3	16,2	19,8	29,0	38,9	55,0
	Puissance absorbée nominale Froid + Ventilation (VS/FV)	kW	4,2/4,4	5,7/6,2	7,1/7,5	10,2/11,3	15/16	22,2/23,7
	Puissance absorbée nominale Chauffage électrique + Ventilation (VS/FV)	kW	7,6/8	9,2/10,4	13,6/14	16,8/17,6	28,8/6	35,2/36,4
	EER		2,93	2,84	2,78	2,84	2,6	2,5
	Circuit frigorifique	nb	1	1	1	1	2	2
Unité intérieure								
Alimentation			400V/3P/50Hz + neutre selon les modèles					
Ventilation	Pression statique disponible	Pa	200	300	200	200	250	290
	Pression statique disponible (FV)	Pa	200	380	400	400	480	480
	Débit d'air nominal	m³/h	2000	3200	4500	5800	9000	12000
	Débit d'air (min./max.)	m³/h	1500/2500	2500/3800	3600/5400	4600/7000	7200/10800	9500/14500
Niveaux sonores	Puissance acoustique	dB(A)	56	68	75	81	77	85
Dimensions	LxHxP	mm	890x1540x430	1000x1735x500	1300x1840x600	1530x1840x600	1715x1970x790	1980x1970x790
	Hauteur du plénum	mm	220	260	350	350	400	400
Poids	Unité intérieure	kg	136	182	265	350	525	600
UNITÉ EXTÉRIEURE								
Alimentation			400V/3P/N/50Hz					
Nombre de circuits			1	1	1	1	2	2
Ventilation	Débit d'air max.	m³/h	8600	7600	8550	14000	8550	14000
	Vitesse	tr/mn	870					
Niveaux sonores	Puissance acoustique	dB(A)	52	58	61	73	64	76
Dimensions	LxHxP	mm	885x840x825	885x840x825	1141x840x885	1546x840x885	1141x840x885	1546x840x885
Poids	Unité extérieure	kg	59	68	93	130	93	130
Liaisons frigorifiques	Diamètre tube gaz	pouces	1/2"	1/2"	5/8"	3/4"	5/8"	3/4"
	Diamètre tube liquide	pouces	3/8"	3/8"	1/2"	5/8"	1/2"	5/8"
	Longueur max.	m	45	45	45	45	45	45
ACCESSOIRES								
Ensemble de vanes femelles	Code	7ACFH0054	7ACFH0055	7ACFH0056	7ACFH0061	7ACFH0057	7ACFH0060	
Liaison tube – longueur de 10 m	Code	7ACFH0210	7ACFH0211	7ACFH0212	7ACFH0213	7ACFH0214	7ACFH0215	
Chauffage eau chaude	kW	15,5	29,7	38,5	50	77	94	
	Code	7ACFH0062	7ACFH0063	7ACFH0064	7ACFH0118	7ACFH0180	7ACFH0170	
Combiné M/A + thermostat d'ambiance	Code	7ACEL0041	7ACEL0041	7ACEL0032	7ACEL0032	7ACEL0032	7ACEL0032	
Kit report défauts à distance	Code	Sur demande	Sur demande	7ACEL0072	7ACEL0072	7ACEL0071	7ACEL0071	
Départ de gaine de soufflage	Code	7ACVF0582	7ACVF0102	7ACVF0050	7ACVF0051	7ACVF0052	7ACVF0052	
Départ de gaine reprise arrière totale	Code	7ACVF0041	7ACVF0104	7ACVF0043	7ACVF0044	7ACVF0045	7ACVF0046	
Plénum de soufflage frontal	Code	7ACVF0105	7ACVF0106	7ACVF0108	7ACVF0109	7ACVF0110	7ACVF0111	
Prise d'air neuf	Code	7ACVF0047	7ACVF0047	Sur demande	Sur demande	Sur demande	Sur demande	



+ PRODUITS

- Installation et entretien aisés.
- Fonctionnement sur eau de ville ou eau recyclée.
- Soufflage de l'air traité en ambiance par plénum ou par réseau de gaines.
- Réglage de la pression statique disponible.

CARACTÉRISTIQUES



PRINCIPALES OPTIONS

- Thermostat d'ambiance.
- Chauffage électrique.
- Batterie eau chaude.
- Report défauts à distance.
- Plénum, départs de gaine.



- Système monobloc.
- Régulation de température par thermostat en façade ou déporté (option).
- Protections électriques, frigorifique et thermique des circuits.
- "Forte ventilation" en standard pour CX25, XWC 1200 et 1900.
- "Plug & Play" pour le remplacement d'anciennes armoires Airwell.

LIMITES DE FONCTIONNEMENT (MODÈLE STANDARD)

Mode refroidissement

Température mini d'air	21°C BS/15°C BH
Température maxi d'air	32°C BS/23°C BH
Température mini d'entrée d'eau	+10°C
Température maxi d'entrée d'eau	+30°C

DONNÉES TECHNIQUES X WC

Unités intérieures			CX 25	X WC 1200	X WC 1900	X WC 2450	X WC 3250	X WC 4650	
CODES PRODUITS									
400V/3P/50 Hz	Avec valve pressostatique	Code	7XU012192	7XU012190	7XU012187	7XU012029	7XU012030	7XU012031	
PUISSANCES NOMINALES									
Refroidissement	Puissance	kW	8	15,0	18,0	23,0	32,4	45,7	
	Puissance absorbée nominale Froid + Ventilation (VS/FV)	Eau perdue	kW	2,1/2,6	3,8/4	5,1/5,6	6,4/6,8	9,2/10,3	13,5/14,5
		Eau recyclée	kW	-	3,6/3,8	4,6/5,1	5,8/6,2	8,3/9,4	12,4/13,4
	Puissance absorbée nominale Chauffage électrique + Ventilation (VS/FV)		kW	3,8/4,6	9,4/9,6	9,2/10,4	13,6/14	16,8/17,6	28,8/30
	EER			3,80	3,94	3,52	3,59	3,52	3,38
	Circuit frigorifique			1	1	1	1	1	2
VENTILATION									
Pression statique disponible		Pa	100	200	250	230	250	250	
Pression statique disponible (FV)		Pa	320	380	400	400	480	480	
Débit d'air nominal		m³/h	1500	2000	3200	4500	5800	9000	
Débit d'air (min./max.)		m³/h	1200/1850	1500/2500	2500/3800	3600/5400	4600/7000	7200/10800	
CIRCUIT HYDRAULIQUE									
Eau perdue	Débit d'eau	m³/h	0,34	0,91	0,95	1	1,7	2,8	
	Perte de charge	kPa	6	37	30	22	35	18	
Eau recyclée	Débit d'eau	m³/h	1,47	3,16	3,05	4,3	5,8	8,3	
	Perte de charge	kPa	35	80	65	60	40	56	
NIVEAUX SONORES									
Puissance acoustique*		dB(A)	51	51	55	58	64	60	
ALIMENTATION									
Alimentation			400V/3P/50 Hz						
DIMENSIONS									
Unité intérieure (LxHxP)		mm	800x1280x407	890x1540x404	1000x1735x474	1300x1840x600	1530x1840x600	1715x1970x790	
Hauteur du plénum		mm	300	220	260	350	350	400	
POIDS									
Unité intérieure		kg	125	151	199	305	380	565	
ACCESSOIRES									
Chauffage électrique (400V/3P/50 Hz)	kW		5,4	9	12	18	22,5	37,5	
	Code		7ACEL0018	7ACEL0042	7ACEL0043	7ACEL0057	7ACEL0058	7ACEL0116	
Chauffage eau chaude	kW		-	15,5	29,7	38,5	50	77	
	Code		-	7ACFH0062	7ACFH0063	7ACFH0064	7ACFH0118	7ACFH0180	
Combiné M/A + thermostat d'ambiance	Code		7ACEL0030	7ACEL0041	7ACEL0041	7ACEL0032	7ACEL0032	7ACEL0032	
Résistance de carter	Code		7ACEL0027	7ACEL0029	incluse	-	-	-	
Kit report défauts à distance	Code		-	-	-	7ACEL0072	7ACEL0072	7ACEL0071	
Départ de gaine de soufflage	Code		-	7ACVF0101	7ACVF0102	7ACVF0050	7ACVF0051	7ACVF0052	
Départ de gaine reprise arrière totale	Code		-	7ACVF0041	7ACVF0104	-	-	-	
Plénum de soufflage frontal	Code		7ACVF0112	7ACVF0105	7ACVF0106	7ACVF0108	7ACVF0109	7ACVF0110	
Prise d'air neuf	Code		-	7ACVF0047	7ACVF0047	-	-	-	

* Pression acoustique globale en dB(A) 4m, aux conditions nominales dans un local de 1000 m³ (0,83 s de réverbération).



+ PRODUITS

- Enveloppe à haute résistance aux intempéries avec panneaux et bac à condensats revêtus de peinture époxy à base de poudre de couleur RAL 7040.
- Fente sur le rail d'embase pour chariot à fourche facilitant le transport et la manutention.



RCW2
(optional)

CARACTÉRISTIQUES



FLUIDE R410A

PRINCIPALES OPTIONS

- Chauffage électrique.

OPTIONS OBLIGATOIRES

- Filtre à air G4.
- Télécommande murale RCW2.



- Compartiment technique indépendant du flux d'air permettant la maintenance sans perturber le fonctionnement.
- Compresseur hermétique Scroll à haute efficacité et muni de résistances de carter.
- Traitement hydrophile "Blue Fin" des ailettes de l'échangeur pour améliorer l'évacuation des condensats lors du dégivrage.
- Fonctionnement et gestion du système avec contrôleur électronique.
- Kit toutes saisons intégré.

LIMITES DE FONCTIONNEMENT

Mode refroidissement

Température minimale de l'air intérieur	21°C BS/15°C BH
Température maximale de l'air intérieur	32°C BS/23°C BH
Température minimale de l'air extérieur avec kit toutes saisons	-10°C BS
Température maximale de l'air extérieur	50°C BS

Mode chauffage

Température maximale de l'air intérieur	27°C BS
Température minimale de l'air extérieur	-10°C
Température maximale de l'air extérieur	24°C (16°C pour HAN 25)





DONNÉES TECHNIQUES HAN

Unités extérieures			HAN 13	HAN 15	HAN 17	HAN 19	HAN 25	HAN 31
CODES								
Avec kit toutes saisons	Code		7HL023009	7HL023010	7HL023011	7HL023012	7HL023013	7HL023014
PUISSANCES NOMINALES								
Refroidissement	Puissance	kW	13,0	14,5	16,8	18,9	25,4	31,0
	Puissance absorbée nominale	kW	4,5	4,9	6,0	6,5	8,3	10,0
	EER		2,88	2,95	2,8	2,9	2,95	3,1
Chauffage	Puissance	kW	12,1	14,2	15,8	19,0	24,2	30,5
	Puissance absorbée nominale	kW	4,3	4,5	5,7	6,0	8,8	9,5
	COP		2,8	3,1	2,7	3,1	2,75	3,2
VENTILATION								
Pression statique disponible	Pa		100	170	160	210	240	250
Débit d'air	Ventilateur intérieur	m³/h	2640	2940	3190	3860	4780	5530
	Ventilateur extérieur	m³/h	9000	9000	9000	9000	12000	12000
NIVEAUX SONORES								
Puissance acoustique	Intérieur	dB(A)	79,3	79,3	79,3	83,1	84,9	86,4
	Extérieur	dB(A)	75,0	75,0	75,0	72,7	78,2	82,7
ALIMENTATION								
Alimentation			400V/3P/N/50 Hz					
DIMENSIONS								
Unité extérieure (LxHxP)	mm		1320x1345x905	1320x1345x905	1320x1345x905	1320x1345x905	1420x1445x1320	1420x1445x1320
POIDS								
Unité extérieure	kg		219	223	223	243	320	343
OPTIONS OBLIGATOIRES								
Filtre à air	Code		7ACVF0481	7ACVF0481	7ACVF0481	7ACVF0481	7ACVF0482	7ACVF0482
Télécommande RCW2	Code		7ACEL1212	7ACEL1212	7ACEL1212	7ACEL1212	7ACEL1212	7ACEL1212
OPTION								
Chauffage électrique	kW		9	9	12	12	12	12
	Code		7ACEL1217	7ACEL1217	7ACEL1219	7ACEL1219	7ACEL1219	7ACEL1219

D'autres options disponibles sur demande.

Gamme DRV

Unités extérieures

[NOM DU MODÈLE]		Capacité (CV)	Puissance frigorigique (kW)	Puissance calorifique (kW)	Page
MINI FLOWLOGIC II	YCV150 	5	15	17	112
	YCV180 	6	18	20	112
	YCVFD280 	10	28	31,5	112
FLOWLOGIC III	YDV280 	10	28	31,5	114
	YDV400 	14	40	45	114
	YDV450 	16	45	50	114
	YDV504 	18	50,4	56,5	114
	YDV560 	20	56	63	114
	YDV680 	24	68	73	114

[UNITÉS INTÉRIEURES]

Capacité (CV)	Puissance frigorifique (kW)	Puissance calorifique (kW)	[UNITÉS EXTÉRIEURES]		
				Nombre maximum d'unités connectables	Plage de puissances frigorifiques connectables* (kW)
5	15,0	17,0	1 X YCV150	8	7,5 - 19,5
6	18,0	20,0	1 X YCV180	9	9 - 23
10	28,0	31,5	1 X YCVFD280 or 1 X YDV280	16 or 20	14 - 36
14	40,0	45,0	1 X YDV400	29	20 - 52
16	45,0	50,0	1 X YDV450	33	22,5 - 58,5
18	50,4	56,5	1 X YDV504	37	25,2 - 65,5
20	56,0	63,0	1 X YDV560	41	28 - 72
24	68,0	76,5	1 X YDV680	49	34 - 88
28	80,0	87,5	2 X YDV400	58	40 - 104
30	85,0	95,0	1 X YDV400 + 1 X YDV450	62	43 - 110,5
32	90,0	100,0	2 X YDV450	64	45 - 117
34	96,0	108,0	1 X YDV450 + 1 X YDV560	64	48 - 124,5
36	101,0	113,0	1 X YDV450 + 1 X YDV560	64	51 - 131
38	108,0	119,0	1 X YDV504 + 1 X YDV560	64	54 - 140
40	113,0	126,5	2 X YDV560	64	57 - 146,5
44	123,5	137,5	1 X YDV560 + 1 X YDV680	64	62 - 160,5
48	135,0	150,0	2 X YDV680	64	68 - 175,5
50	140,8	158	1 X YDV400 + 2 X YDV504	64	70,4 - 183,04
52	146	163	2 X YDV450 + 1 X YDV560	64	73 - 189,8
54	151,4	169,5	1 X YDV450 + 1 X YDV504 + 1 X YDV560	64	75,7 - 196,82
56	157	176	2 X YDV450 + 1 X YDV560	64	78,5 - 204,1
58	162,4	182,5	1 X YDV504 + 2 X YDV560	64	81,2 - 211,12
60	168	189	3 X YDV560	64	84 - 218,4
64	180	199	2 X YDV560 + 1 X YDV680	64	90 - 234
68	192	209	1 X YDV560 + 2 X YDV680	64	96 - 249,6
72	204	219	3 X YDV680	64	102 - 265,2

PLUS DE CAPACITÉS EN OPTION

L'unité extérieure de base peut être combinée en tant que module standard. Les unités extérieures combinées auront une capacité d'un intervalle de 72 CV. Le système DRV Airwell présente l'avantage de pouvoir fonctionner avec seulement une unité intérieure (au minimum 50 % de la capacité minimale doit être connectée).

* Taux de connexion compris entre 50 % et 130 %.

[NOM DU MODÈLE]		Page	CAPACITÉ (kBtu/h)	
			Capacité (CV)	Refroidissement (kW)
			Chauffage (kW)	
MURAL	NOUVEAU HBV 	124		
CASSETTE 600X600	CBV 	125		
CASSETTE 900X900	CCV 	126		
ALLÈGE-PLAFONNIER	FAV 	127		
GAINABLE BASSE PRESSION	ACTUALISÉ DAV 	128		
GAINABLE MOYENNE PRESSION	DBV 	129		
GAINABLE HAUTE PRESSION	DCV 	130		
CONSOLE	EAV 	131		
KIT DE CONNEXION CTA		132		

7	9	12	16	18	24	28	30	38	48	72	96	192
0,75	1,25	1,5	1,75	2,25	3	3,5	3,75	4,75	6	9	12	24
2,2	2,8	3,6	4,5	5,6	7,1	8	9	11,2	14	22,6	28	56
2,5	3,2	4	5	6,3	8	9	10	12,5	16	25	31,5	63



Pourquoi choisir un système DRV?



■ Un système pour des applications multiples



Commerces



Villas



Hôtels



Bureaux

■ Une extrême malléabilité

- Toute saison
- Instantanéité du changement de mode (chaud/froid)
- Système extensible
- Tout type d'unités intérieures



MURAL HBV



CASSETTE 600x600 CBV



CASSETTE 900x900 CCV



ALLÈGE-PLAFONNIER FAV

GAINABLE BASSE
PRESSION DAVGAINABLE MOYENNE
PRESSION BSVGAINABLE HAUTE
PRESSION DCV

CONSOLE EAV



KIT DE CONNEXION CTA

■ Une installation aisée

- Logiciel de sélection professionnel
- Pose facilitée (cuivre, électricité, régulation...)
- Solution idéale en rénovation (installation facile également en lieux occupés)

Pourquoi choisir un DRV Airwell ?

- Large gamme de capacités : de 5 à 72 CV (15 à 240 kW)
- Système silencieux
- Solution compacte : peu d'emprise au sol
- Haute performance : COP jusqu'à 4,5
- Certifié Eurovent



Système performant

UN COMPRESSEUR SCROLL DC INVERTER ULTRA-PERFORMANT, À FAIBLE NIVEAU SONORE

Le compresseur Scroll haute performance est équipé d'un "Mécanisme Flexible" qui autorise les mouvements dans la direction axiale du cadre supportant le berceau Scroll. Ceci permet de réduire aussi bien les fuites que les pertes de charge par frottement et garantit un rendement optimal sur toute la gamme de vitesse.



UN MOTEUR DC HAUTE EFFICACITÉ

Toute la large gamme équipée de moteur DC dispose d'une vitesse ajustable de 0 à 1000 tr/mn. Comparé à un moteur asynchrone classique, le moteur DC est bien plus performant, notamment à vitesse de rotation faible. Rendement jusqu'à 90 %.



CIRCUIT DE SOUS-REFROIDISSEMENT HAUTE EFFICACITÉ

- Peu de réfrigérant utilisé pour refroidir le système.
 - Refroidissement prolongé.
 - Amélioration du degré de sous-refroidissement du réfrigérant.
 - Pertes énergétiques évitées lors de l'évaporation du réfrigérant dans le détendeur.
- **Augmentation de la puissance frigorifique de 6 %.**
→ **Réduction de la quantité de réfrigérant en circulation.**

Rendement global du système optimisé



PRÉCISION DE LA RÉGULATION

- Puissance du compresseur et degré d'ouverture du détendeur électronique ajustés.
- Débit du réfrigérant équilibré pour un environnement de confort.
- Réglage de température de grande précision.

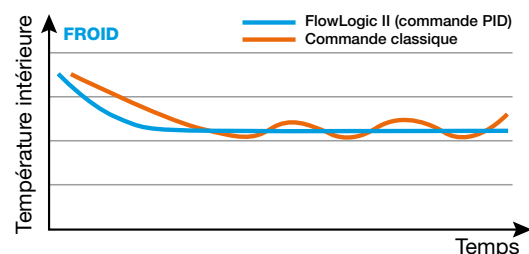



+ PRODUITS

- COP jusqu'à 4,2.
- Compact: emprise au sol 0,32 m².
- Maintenance facilitée.

CARACTÉRISTIQUES



- Gamme de capacités: 5 CV, 6 CV et 10 CV.
- Conçue pour un usage résidentiel ou pour un usage commercial léger.
- Température extérieure minimum en mode chaud -15°C.
- Température extérieure minimum en mode froid -5°C.
- Compresseur et ventilateur DC Inverter.
- Longueur de tuyauterie de réfrigérant jusqu'à 300 m.
- Rapport de capacité 50-130 %.

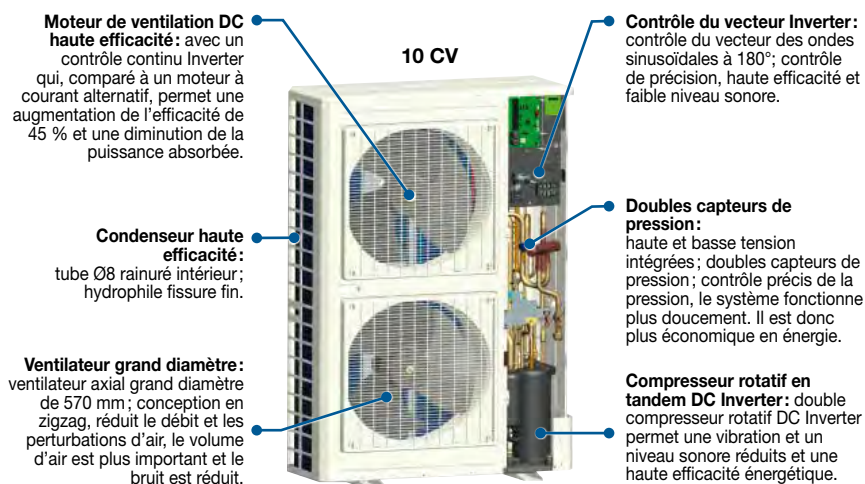
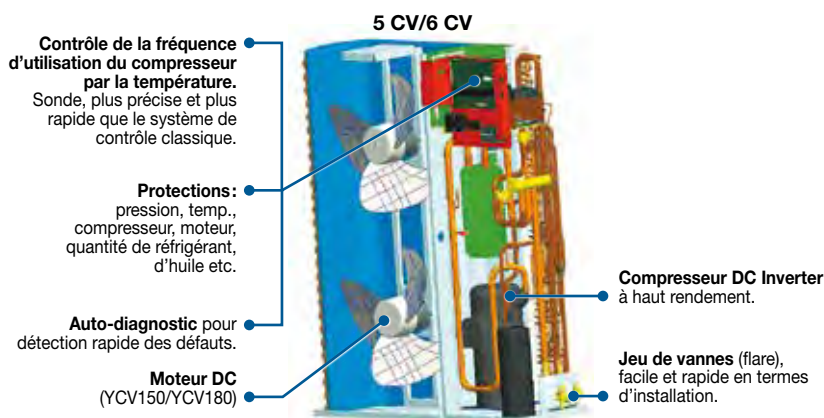

DONNÉES TECHNIQUES MINI FLOWLOGIC II

Unités extérieures		AWAU-YCV150-H13	AWAU-YCV180-H13	AWAU-YCVFD280-H13
Code		7SP14H102	7SP14H013	7SP14H011
PUISSANCES NOMINALES				
Refroidissement	kW	15	18	28
EER		3,41	3,27	3,5
Chauffage	kW	17	20	31,5
COP		4,06	3,8	4,2
PARAMÈTRES ÉLECTRIQUES				
Alimentation	Ph/V/Hz	3P/400/50-N	3P/400/50-N	3P/400/50-N
Puissance absorbée nominale mode refroidissement	kW	4,2	5,5	8
Puissance absorbée nominale mode chauffage	kW	4,0	5,25	7,5
Courant max.	A	9,6	11,3	23,4
PERFORMANCE				
Débit d'air (GV)	m³/h	6500	6500	10000
Niveau sonore (GV)	dB(A)	59	60	58
INSTALLATION				
Dimensions de l'unité (LxHxP)	mm	948x1250x340	948x1250x340	1050x1636x400
Dimensions de l'emballage (LxHxP)	mm	1094x1400x410	1094x1400x410	1150x1790x510
Poids net/Poids avec l'emballage	kg	118/128	130/140	168/183
Type de compresseur		Rotatif	Rotatif	Scroll
Type de réfrigérant		R410A	R410A	R410A
Précharge de réfrigérant	kg	4,4	5,0	7,4
Diamètre tube liquide	pouces	3/8"	3/8"	1/2"
Diamètre tube gaz	pouces	3/4"	3/4"	7/8"
Longueur max	m	100	100	300
Dénivelé max entre unités intérieure et extérieure	m	30/20*	30/20*	50
Nombre maximum d'unités intérieures connectables	quantité	8	9	16
LIMITES DE FONCTIONNEMENT				
Refroidissement	°C	-5/43	-5-43	-5-43
Chauffage	°C	-15/21	-15-21	-15-21

* 30 m si l'unité extérieure se trouve au-dessus de l'unité intérieure, 20 m si l'unité extérieure se trouve en dessous de l'unité intérieure.



+ PRODUITS

- COP jusqu'à 4,45.
- Compact: emprise au sol 0,97 m².
- Large gamme de capacités (unités seules et combinaisons).
- Compresseur et ventilateur DC Inverter.

CARACTÉRISTIQUES



FLUIDE R410A



DC INVERTER



FONCT. EN MODE
CHAUD JUSQU'A
-23°C EXTÉRIEUR



- Gamme de capacités de 10 CV à 72 CV.
- Conçue pour tout usage commercial.
- Température extérieure minimum en mode chaud -23°C.
- Température extérieure minimum en mode froid -5°C.
- Longueur de tuyauterie de réfrigérant jusqu'à 1000 m.
- Rapport de capacité 50-130 %.
- Eurovent.



(certification en cours)

HAUTE FLEXIBILITÉ: LONGUEUR DU RÉSEAU, HAUTEUR DU RÉSEAU

Jusqu'à 1000 m de
longueur de réseau

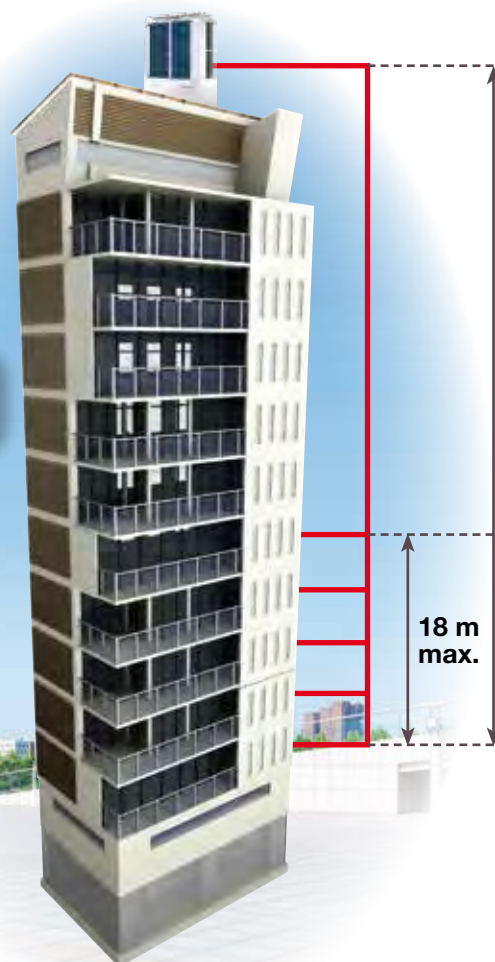

110 m
max.

18 m
max.

■ Capacités unités seules et combinaisons

→ 24 CV

- Ancienne génération : FlowLogic II
- Nouvelle génération : FlowLogic III

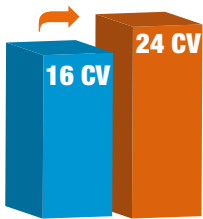

UNE SEULE UNITÉ

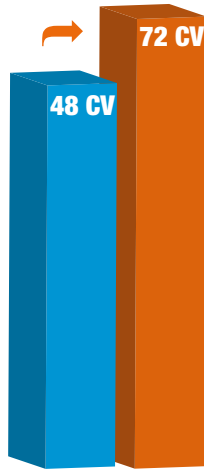

COMBINAISONS

■ Surface au sol optimisée pour toute la gamme (même surface au sol pour tous les modules): 0,97m²

Une des surfaces au sol la plus petite du marché.



→ 0,97 m²

■ Système totalement DC Inverter

ANCIENNE GÉNÉRATION : FLOWLOGIC II	NOUVELLE GÉNÉRATION : FLOWLOGIC III
<p>DCI + Vitesse fixe</p>	<p>DCI + DCI</p>
<p>→ 1 x compresseur DC Inverter → 1 x compresseur Vitesse Fixe</p>	<p>→ 2 x compresseurs DC Inverter</p>

■ **Unité extérieure haute pression : 82 Pa, longue gaine de soufflage**

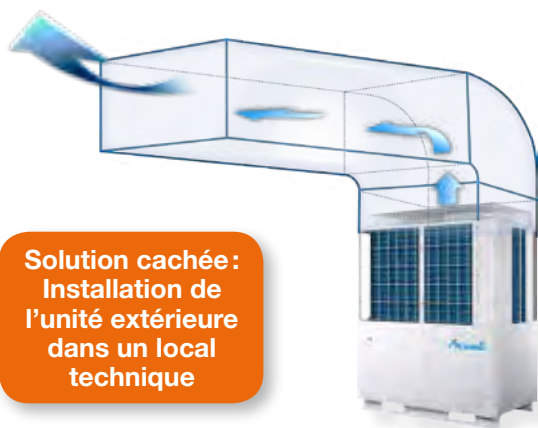

Solution cachée : Installation de l'unité extérieure dans un local technique

■ **Nouveau design**

→ **Conception unique :**

- Double Électrovanne
- Condenseur deux pièces
- Boîtier électrique indépendant

→ **Fiabilité/Entretien :**

- Double protection du compresseur: Deux capteurs de pression
- Double capteur de température d'huile
- Séparateur gaz-liquide grand volume (26L) + réservoir de stockage de liquide (10L)
- Structure à deux étages (pas de dérivation d'air pendant l'entretien): Des mesures réelles

→ **Ventilateur :**

- Ventilateur optimisé pour réduire les vibrations de l'air
- Ventilateur DC pour optimiser l'efficacité
- 82 Pa Pression statique

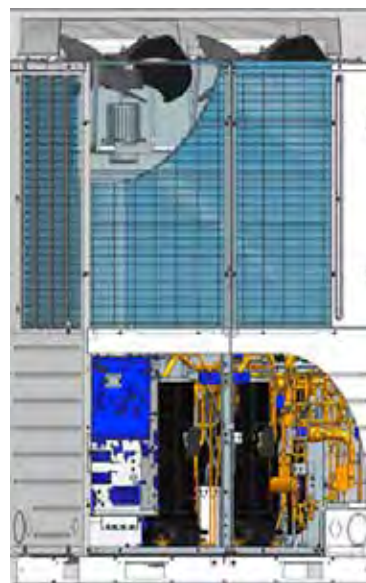

■ **Large plage de fonctionnement**

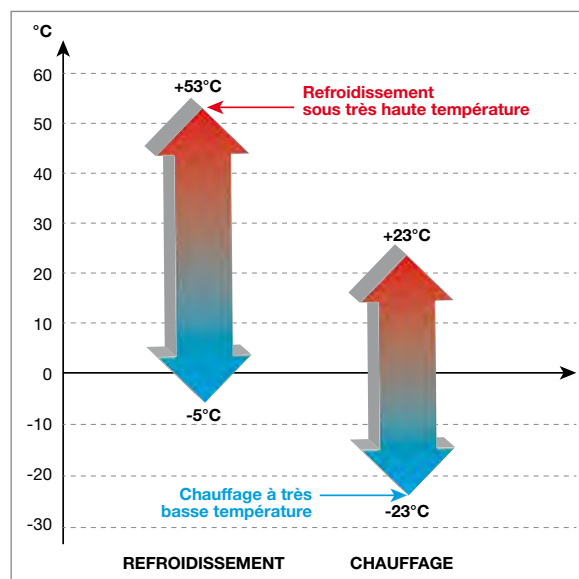

■ **Rendement spécifique de l'huile**

→ **Électrovanne.**

→ Si le compresseur fonctionne à basse fréquence, le retour d'huile est seulement réalisé avec un capillaire.

→ Si le compresseur fonctionne à une fréquence plus élevée, le système contrôle l'électrovanne ce qui permet d'améliorer le retour d'huile.

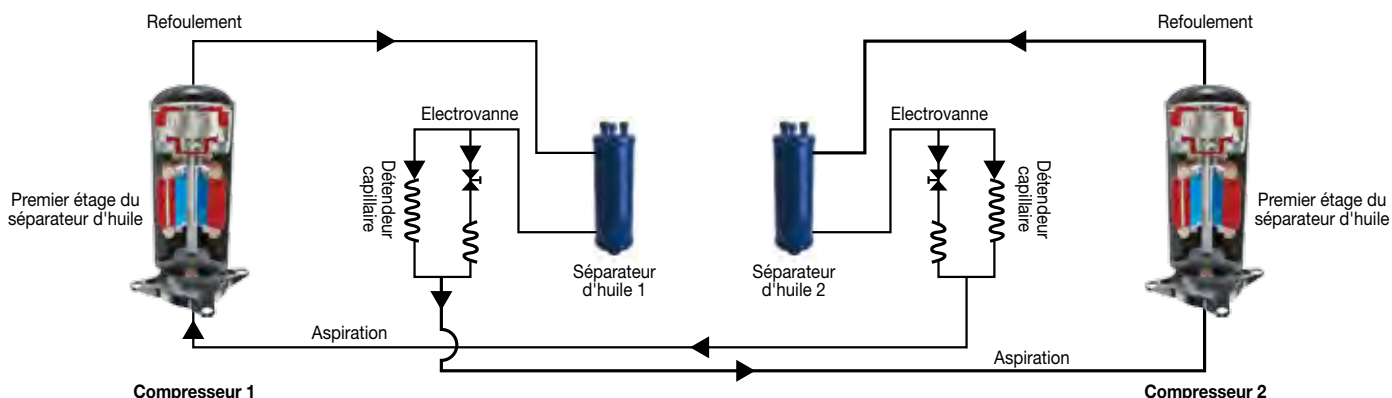

■ **Fiabilité**

→ **Vanne de vérification complémentaire**

Pour prolonger la durée de vie du détendeur électronique, une vanne complémentaire est utilisée. En été, le réfrigérant ne passe que par cette vanne ce qui permet de réduire d'environ 50 % l'utilisation de l'électrovanne. En hiver, l'électrovanne est utilisée normalement.

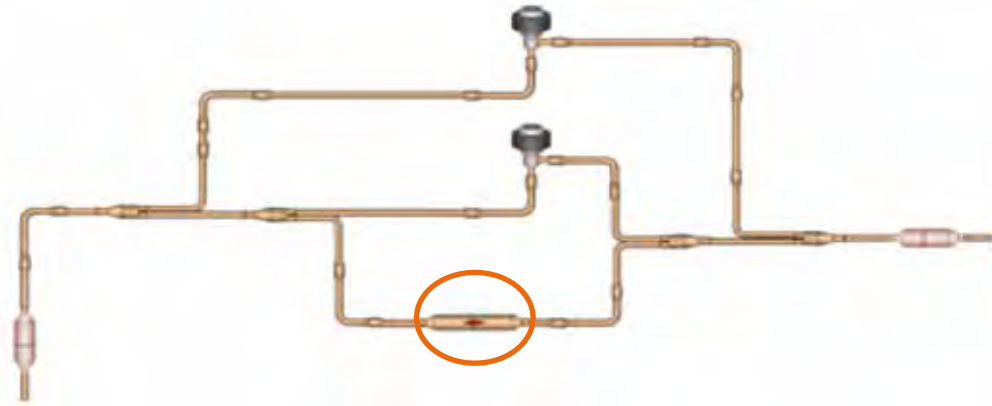

■ **Régulation**

- Mode chaud/mode froid à l'aide de deep switch sur l'unité extérieure
- Diminution du niveau sonore pendant la nuit

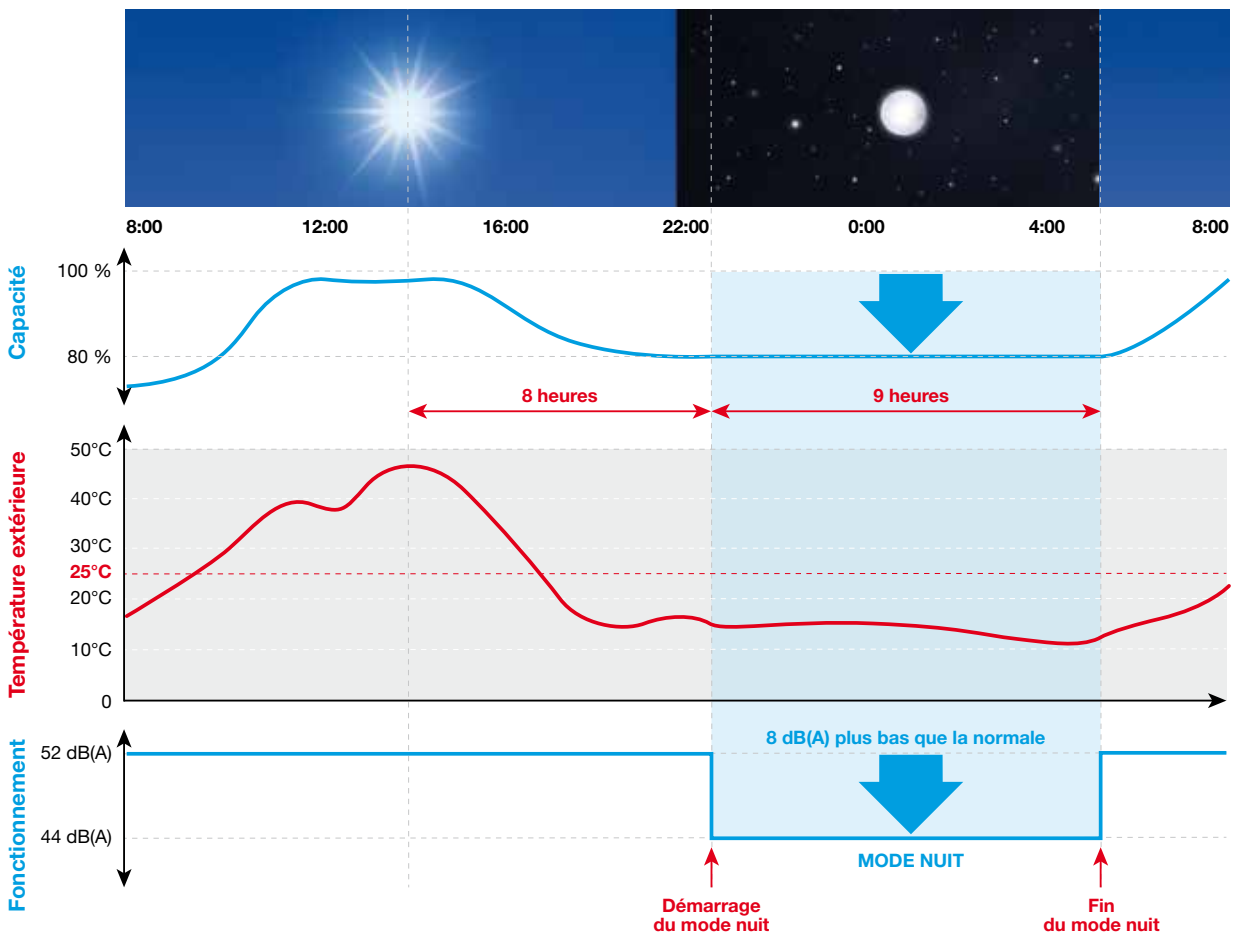

DONNÉES TECHNIQUES FLOWLOGIC III

Unités extérieures		Départ usine uniquement					Départ usine uniquement			
		AWAU-YDV280-H13	AWAU-YDV335-H13	AWAU-YDV400-H13	AWAU-YDV450-H13	AWAU-YDV504-H13	AWAU-YDV560-H13	AWAU-YDV615-H13	AWAU-YDV680-H13	
Code		7SP14H030	7HP14H031	7SP14H032	7SP14H033	7SP14H034	7SP14H035	7HP14H036	7SP14H037	
Code										
PUISSANCES										
Capacité	CV	10	12	14	16	18	20	22	24	
Puissance frigorifique	kW	28	33,5	40	45	50,4	56	61,5	68	
Puissance calorifique	kW	31,5	37,5	45	50	56,5	63	69	73	
PARAMÈTRES ÉLECTRIQUES										
Alimentation		Ph/V/Hz	3/380-400/50/60-N							
Refroidissement	Puissance absorbée nominale	kW	7,00	8,59	10,26	11,90	13,62	15,56	17,57	19,71
	Puissance absorbée max.	kW	14,38	14,73	16,91	22,68	22,10	25,19	30,56	37,47
	Courant nominal	A	11,56	14,19	16,94	19,66	22,50	25,69	29,02	32,55
	Courant max.	A	23,68	25,1	28,40	36,80	36,15	41,10	49,65	60,65
Chauffage	Puissance absorbée nominale	kW	7,08	8,72	10,71	12,05	13,95	15,95	18,16	19,47
	Puissance absorbée max.	kW	13,23	13,68	15,60	17,20	22,68	25,19	27,72	28,62
	Courant nominal	A	11,69	14,40	17,69	19,90	23,04	26,34	29,99	32,15
	Courant max.	A	21,79	22,1	25,20	27,88	37,80	42,00	46,05	47,40
EER		4,00	3,90	3,90	3,78	3,70	3,60	3,50	3,45	
COP		4,45	4,30	4,20	4,15	4,05	3,95	3,80	3,75	
PERFORMANCES										
Débit d'air	Chauffage	m³/h	15000	15000	15000	15600	16200	16200	16200	16200
	Refroidissement	m³/h	13200	13200	13200	14400	15000	15000	15000	15000
Pression acoustique à 1 m		dB(A)	57	59	59,5	61	62	62	62	63
Puissance acoustique		dB(A)	73	75	76	77	79	79	79	80
INSTALLATION										
Dimensions (LxHxP)		mm	1350x720x1690	1350x720x1690	1350x720x1690	1350x720x1690	1350x720x2048	1350x720x2048	1350x720x2048	1350x720x2048
Type de réfrigérant			R410A							
Précharge de réfrigérant		kg	9,7	9,7	10	10	10	10	10	10
Poids net/Poids avec l'emballage		kg	276/301	276/301	279/304	321/346	335/360	335/360	359/384	359/384
Type de compresseur			Scroll	Scroll	Scroll	Scroll	Scroll	Scroll	Scroll	Scroll
Tuyauterie	Diamètre tube liquide	pouces	3/8"	1/2"	1/2"	1/2"	5/8"	5/8"	5/8"	5/8"
	Diamètre tube gaz	pouces	7/8"	1"	1"	1"1/8	1"1/8	1"1/8	1"1/8	1"1/8
	Tuyauterie d'équilibrage en huile	pouces	3/8"	3/8"	3/8"	3/8"	3/8"	3/8"	3/8"	3/8"
	Longueur max. de tube	mètre	1000	1000	1000	1000	1000	1000	1000	1000
Dénivelé max entre unités intérieure et extérieure (unité ext. +haut/+bas)		m	50/40	50/40	50/40	50/40	50/40	50/40	50/40	50/40
Dénivelé max entre unités intérieures		m	18	18	18	18	18	18	18	18
Pression statique externe		Pa	82	82	82	82	82	82	82	82
Plage des températures	Refroidissement	°C	-5-50							
	Chauffage	°C	-23-21							
Nombre maximum d'unités intérieures connectables		quantité	20	24	29	33	37	41	45	49

DONNÉES TECHNIQUES POUR 14, 16, 18 & 20 CV DOUBLES COMBINAISONS

Unités extérieures	Départ usine uniquement					
	YDV735-H13	YDV800-H13	YDV850-H13	YDV904-H13	YDV950-H13	YDV1010
Codes combinaisons	YDV335/ 7SP14H031	YDV400/ 7SP14H032	YDV400/ 7SP14H032	YDV400/ 7SP14H032	YDV450/ 7SP14H033	YDV450/ 7SP14H033
	YDV400/ 7SP14H032	YDV400/ 7SP14H032	YDV450/ 7SP14H033	YDV504/ 7SP14H034	YDV560/ 7SP14H034	YDV560/ 7SP14H035
						

PUISSANCES

	CV	26	28	30	32	34	36
Capacité	CV	26	28	30	32	34	36
Puissance frigorifique	kW	73,5	80	85	90,4	95,4	101
Puissance calorifique	kW	82,5	90	95	101,5	106,5	113

PARAMÈTRES ÉLECTRIQUES

Alimentation		PhV/Hz	3/380-400/50/60-N					
Refroidissement	Puissance absorbée nominale	kW	18,85	20,51	22,16	23,88	25,53	27,46
	Puissance absorbée max.	kW	31,64	33,81	39,59	39,00	44,78	47,87
	Courant nominal	A	31,12	33,88	36,60	39,43	42,16	45,35
	Courant max.	A	53,5	56,80	65,20	64,55	72,95	77,90
Chauffage	Puissance absorbée nominale	kW	19,44	21,43	22,76	24,66	26,00	28,00
	Puissance absorbée max.	kW	29,28	31,20	32,80	38,28	39,88	42,39
	Courant nominal	A	32,10	35,39	37,59	40,73	42,94	46,24
	Courant max.	A	47,3	50,40	53,08	63,00	65,68	69,88
EER			3,90	3,90	3,84	3,79	3,74	3,68
COP			4,24	4,20	4,17	4,12	4,10	4,04

PERFORMANCES

Débit d'air	Chauffage	m³/h	30000	30000	30600	31200	31480	31480
	Refroidissement	m³/h	26400	26400	27600	28200	29400	29400
Pression acoustique à 1 m	dB(A)	62	62,5	63	64	64,5	64,5	
Puissance acoustique	dB(A)	79	80	80	81	82	82	

INSTALLATION

Dimensions (LxHxP)		mm	(1350x720x1690)x2	(1350x720x1690)x2	(1350x720x1690)x2	1350x720x1690 + 1350x720x2048	1350x720x1690 + 1350x720x2048	1350x720x1690 + 1350x720x2048
Type de réfrigérant			R410A					
Précharge de réfrigérant		kg	10+10	10+10	10+10	10+10	10+10	10+10
Poids net/Poids avec l'emballage		kg	276/301 + 279/304	279/304 + 279/304	279/304 + 321/346	321/346 + 335/360	321/346 + 335/360	321/346 + 335/360
Type de compresseur			Scroll	Scroll	Scroll	Scroll	Scroll	Scroll
Tuyauterie	Diamètre tube liquide	pouces	3/4"	3/4"	3/4"	3/4"	3/4"	3/4"
	Diamètre tube gaz	pouces	1"1/4	1"1/4	1"1/4	1"1/4	1"1/4	1"1/4
	Tuyauterie d'équilibrage en huile	pouces	3/8"	3/8"	3/8"	3/8"	3/8"	3/8"
	Longueur max. de tube	mètre	1000	1000	1000	1000	1000	1000
Dénivelé max entre unités intérieure et extérieure (unité ext. +haut/+bas)		m	50/40	50/40	50/40	50/40	50/40	50/40
Dénivelé max entre unités intérieures		m	18	18	18	18	18	18
Pression statique externe		Pa	82	82	82	82	82	82
Plage des températures	Refroidissement	°C	-5-50					
	Chauffage	°C	-23-21					
Nombre maximum d'unités intérieures connectables		quantité	53	58	62	64	64	64

DONNÉES TECHNIQUES POUR 18, 20 & 24 CV DOUBLES COMBINAISONS

Unités extérieures	YDV1064-H13	YDV1120-H13	Départ usine uniquement		Départ usine uniquement	
			YDV1175-H13	YDV1240-H13	YDV1295-H13	YDV1360-H13
Codes combinaisons	YDV504/ 7SP14H034	YDV560/ 7SP14H035	YDV560/ 7SP14H035	YDV560/ 7SP14H035	YDV615/ 7SP14H036	YDV680/ 7SP14H037
	YDV560/ 7SP14H035	YDV560/ 7SP14H035	YDV615/ 7SP14H036	YDV680/ 7SP14H037	YDV680/ 7SP14H037	YDV680/ 7SP14H037



PUISSANCES

	CV	38	40	42	44	46	48
Capacité	CV	38	40	42	44	46	48
Puissance frigorifique	kW	106,4	112	117,5	124	129,5	136
Puissance calorifique	kW	119,5	126	132	136	142	146

PARAMÈTRES ÉLECTRIQUES

Alimentation		Ph/V/Hz	3/380-400/50/60-N					
Refroidissement	Puissance absorbée nominale	kW	29,18	31,11	33,13	35,27	37,28	39,42
	Puissance absorbée max.	kW	47,28	50,37	55,75	62,66	68,03	74,94
	Courant nominal	A	48,19	51,38	54,71	58,24	61,57	65,10
	Courant max.	A	77,25	82,20	90,75	101,55	110,1	120,90
Chauffage	Puissance absorbée nominale	kW	29,90	31,90	34,11	35,42	37,62	38,93
	Puissance absorbée max.	kW	47,87	50,37	52,91	53,81	56,34	57,24
	Courant nominal	A	49,38	52,68	56,33	58,49	62,14	64,30
	Courant max.	A	19,80	84,00	88,05	89,40	93,45	94,80
EER			3,65	3,60	3,55	3,52	3,47	3,45
COP			4,00	3,95	3,87	3,84	3,77	3,75

PERFORMANCES

Débit d'air	Chauffage	m³/h	32400	32400	32400	32400	32400	32400
	Refroidissement	m³/h	30000	30000	30000	30000	30000	30000
Pression acoustique à 1 m	dB(A)		65	65	65	65,5	65,5	66
Puissance acoustique	dB(A)		83	83	83	83	83	84

INSTALLATION

Dimensions (LxHxP)		mm	(1350x720x2048) x2	(1350x720x2048) x2	(1350x720x2048) x2	(1350x720x2048) x2	(1350x720x2048) x2	(1350x720x2048) x2	
Type de réfrigérant			R410A						
Précharge de réfrigérant		kg	10+10	10+10	10+10	10+10	10+10	10+10	
Poids net/Poids avec l'emballage		kg	(335/360)x2	(335/360)x2	335/360 + 359/384	335/360 + 359/384	(359/384)x2	359/384 + 359/384	
Type de compresseur			Scroll	Scroll	Scroll	Scroll	Scroll	Scroll	
Tuyauterie	Diamètre tube liquide	pouces	3/4"	3/4"	3/4"	3/4"	3/4"	3/4"	
	Diamètre tube gaz	pouces	1"1/4	1"1/4	1"1/4	1"1/4	1"1/4	1"1/4	
	Tuyauterie d'équilibrage en huile	pouces	3/8"	3/8"	3/8"	3/8"	3/8"	3/8"	
	Longueur max. de tube	mètre	1000	1000	1000	1000	1000	1000	
Dénivelé max entre unités intérieure et extérieure (unité ext. -haut/+bas)		m	50/40	50/40	50/40	50/40	50/40	50/40	
Dénivelé max entre unités intérieures		m	18	18	18	18	18	18	
Pression statique externe		Pa	82	82	82	82	82	82	
Plage des températures	Refroidissement	°C	-5-50						
	Chauffage	°C	-23-21						
Nombre maximum d'unités intérieures connectables		quantité	64	64	64	64	64	64	

DONNÉES TECHNIQUES POUR 14, 16, 18 & 20 CV TRIPLES COMBINAISONS

Unités extérieures	YDV1408-H13	YDV14602-H13	YDV1514-H13	YDV1570-H13
	YDV400/7SP14H032	YDV450/7SP14H033	YDV450/7SP14H033	YDV450/7SP14H033
	YDV504/7SP14H034	YDV450/7SP14H033	YDV504/7SP14H034	YDV560/7SP14H035
	YDV504/7SP14H034	YDV560/7SP14H035	YDV560/7SP14H035	YDV560/7SP14H035
Codes combinaisons				

PUISSANCES

	CV	50	52	54	56
Capacité	CV	50	52	54	56
Puissance frigorifique	kW	140,8	146	151,4	157
Puissance calorifique	kW	158	163	169,5	176

PARAMÈTRES ÉLECTRIQUES

Alimentation		PhV/Hz	3/380-400/50/60-N			
Refroidissement	Puissance absorbée nominale	kW	37,50	39,37	41,08	43,02
	Puissance absorbée max.	kW	61,10	70,55	69,96	73,05
	Courant nominal	A	61,93	65,01	67,85	71,04
	Courant max.	A	100,70	114,70	114,05	119,00
Chauffage	Puissance absorbée nominale	kW	38,62	40,05	41,95	43,95
	Puissance absorbée max.	kW	60,96	59,59	65,07	67,57
	Courant nominal	A	63,77	66,14	69,28	72,58
	Courant max.	A	100,80	97,76	107,68	111,88
EER			3,75	3,71	3,69	3,65
COP			4,09	4,07	4,04	4,00

PERFORMANCES

Débit d'air	Chauffage	m³/h	44440	44440	48000	48000
	Refroidissement	m³/h	43200	43480	44440	44440
Pression acoustique à 1 m	dB(A)	66	66	66,5	66,5	
Puissance acoustique	dB(A)	84	84	85	85	

INSTALLATION

Dimensions (LxHxP)		mm	1350x720x(1690 + 1350x720x2048)x2	1350x720x(1690 + 1350x720x2048)x2	1350x720x(1690 + 1350x720x2048)x2	1350x720x(1690 + 1350x720x2048)x2
Type de réfrigérant			R410A			
Précharge de réfrigérant		kg	10+10+10	10+10+10	10+10+10	10+10+10
Poids net/Poids avec l'emballage		kg	279/304 + (335/360)x2	321/346 + (335/360)x2	321/346 + (335/360)x2	(335/360)x3
Type de compresseur			Scroll	Scroll	Scroll	Scroll
Tuyauterie	Diamètre tube liquide	pouces	3/4"	3/4"	3/4"	3/4"
	Diamètre tube gaz	pouces	1"1/2	1"1/2	1"1/2	1"5/8
	Tuyauterie d'équilibrage en huile	pouces	3/8"	3/8"	3/8"	3/8"
	Longueur max. de tube	mètre	1000	1000	1000	1000
Dénivelé max entre unités intérieure et extérieure (unité ext. +haut/+bas)		m	50/40	50/40	50/40	50/40
Dénivelé max entre unités intérieures		m	18	18	18	18
Pression statique externe		Pa	82	82	82	82
Plage des températures	Refroidissement	°C	-5-50			
	Chauffage	°C	-23-21			
Nombre maximum d'unités intérieures connectables		quantité	64	64	64	64

DONNÉES TECHNIQUES POUR 18, 20 & 24 CV TRIPLES COMBINAISONS

Départ usine uniquement

Unités extérieures	YDV1624-H13	YDV1680-H13	YDV1735-H13	YDV1800-H13
	YDV504/7SP14H034	YDV560/7SP14H035	YDV560/7SP14H035	YDV560/7SP14H035
	YDV560/7SP14H035	YDV560/7SP14H035	YDV560/7SP14H035	YDV560/7SP14H035
	YDV560/7SP14H035	YDV560/7SP14H035	YDV615/7SP14H036	YDV680/7SP14H037
Codes combinaisons				

PUISSANCES

	CV	58	60	62	64
Capacité					
Puissance frigorifique	kW	162,4	168	173,5	180
Puissance calorifique	kW	182,5	189	195	199

PARAMÈTRES ÉLECTRIQUES

Alimentation		Ph/V/Hz	3/380-400/50/60-N			
Refroidissement	Puissance absorbée nominale	kW	44,73	46,67	48,68	50,82
	Puissance absorbée max.	kW	72,47	75,56	80,93	87,84
	Courant nominal	A	73,88	77,07	80,40	83,93
	Courant max.	A	118,35	123,30	131,85	142,65
Chauffage	Puissance absorbée nominale	kW	45,85	47,85	50,06	51,37
	Puissance absorbée max.	kW	73,05	75,56	78,09	78,99
	Courant nominal	A	75,72	79,02	82,67	84,83
	Courant max.	A	121,80	126,00	130,05	131,40
EER			3,63	3,60	3,56	3,54
COP			3,98	3,95	3,90	3,87

PERFORMANCES

Débit d'air			48600	48600	48600	48600
Débit d'air	Chauffage	m³/h	48600	48600	48600	48600
	Refroidissement	m³/h	45000	45000	45000	45000
Pression acoustique à 1 m		dB(A)	67	67	67	67
Puissance acoustique		dB(A)	85	85	85	85

INSTALLATION

Dimensions (LxHxP)		mm	(1350x720x2048) x 3	(1350x720x2048) x 3	(1350x720x2048) x 2 + (1350x720x2048)	(1350x720x2048) x 3
Type de réfrigérant			R410A			
Précharge de réfrigérant		kg	10+10+10	10+10+10	10+10+10	10+10+10
Poids net/Poids avec l'emballage		kg	(335/360)x3	(335/360)x3	(335/360)x2 + (359/384)	(335/360)x2 + 359/384
Type de compresseur			Scroll	Scroll	Scroll	Scroll
Tuyauterie	Diamètre tube liquide	pouces	3/4"	3/4"	3/4"	3/4"
	Diamètre tube gaz	pouces	1"5/8	1"5/8	1"5/8	1"5/8
	Tuyauterie d'équilibrage en huile	pouces	3/8"	3/8"	3/8"	3/8"
	Longueur max. de tube	mètre	1000	1000	1000	1000
Dénivelé max entre unités intérieure et extérieure (unité ext. +haut/+bas)		m	50/40	50/40	50/40	50/40
Dénivelé max entre unités intérieures		m	18	18	18	18
Pression statique externe		Pa	82	82	82	82
Plage des températures	Refroidissement	°C	-5~50			
	Chauffage	°C	-23~21			
Nombre maximum d'unités intérieures connectables		quantité	64	64	64	64

DONNÉES TECHNIQUES POUR 18, 20 & 24 CV TRIPLES COMBINAISONS

Unités extérieures	Départ usine uniquement		Départ usine uniquement	
	YDV1855-H13	YDV1920-H13	YDV1975-H13	YDV2040-H13
Codes combinaisons	YDV560/7SP14H035	YDV560/7SP14H035	YDV615/7SP14H036	YDV680/7SP14H037
	YDV615/7SP14H036	YDV680/7SP14H037	YDV680/7SP14H037	YDV680/7SP14H037
	YDV680/7SP14H037	YDV680/7SP14H037	YDV680/7SP14H037	YDV680/7SP14H037



PUISSANCES

	CV	66	68	70	72
Capacité	CV	66	68	70	72
Puissance frigorifique	kW	185,5	192	197,5	204
Puissance calorifique	kW	205	209	215	219

PARAMÈTRES ÉLECTRIQUES

Alimentation		Ph/V/Hz	3/380-400/50/60-N			
Refroidissement	Puissance absorbée nominale	kW	52,84	54,98	56,99	59,13
	Puissance absorbée max.	kW	93,22	100,13	105,50	112,41
	Courant nominal	A	87,26	90,79	94,12	97,65
	Courant max.	A	151,2	162,00	170,55	181,35
Chauffage	Puissance absorbée nominale	kW	53,57	54,88	57,09	58,40
	Puissance absorbée max.	kW	81,53	82,43	84,96	85,86
	Courant nominal	A	88,48	90,64	94,29	96,45
	Courant max.	A	135,45	136,80	140,85	142,20
EER			3,51	3,49	3,47	3,45
COP			3,83	3,81	3,77	3,75

PERFORMANCES

Débit d'air	Chauffage	m³/h	48600	48600	48600	48600
	Refroidissement	m³/h	45000	45000	45000	45000
Pression acoustique à 1 m		dB(A)	67	67,5	67,5	67,5
Puissance acoustique		dB(A)	85	86	86	86

INSTALLATION

Dimensions (LxHxP)		mm	(1350x720x2048) x 3	(1350x720x2048) x 3	(1350x720x2048) x 3	(1350x720x2048) x 3
Type de réfrigérant			R410A			
Précharge de réfrigérant		kg	10+10+10	10+10+10	10+10+10	10+10+10
Poids net/Poids avec l'emballage		kg	(335/360)x2 + 359/384	335/360 + (359/384)x2	335/360 + (359/384)x2	335/360 + (359/384)x2
Type de compresseur			Scroll	Scroll	Scroll	Scroll
Tuyauterie	Diamètre tube liquide	pouces	7/8"	7/8"	7/8"	7/8"
	Diamètre tube gaz	pouces	1"3/4	1"3/4	1"3/4	1"3/4
	Tuyauterie d'équilibrage en huile	pouces	3/8"	3/8"	3/8"	3/8"
	Longueur max. de tube	mètre	1000	1000	1000	1000
Dénivelé max entre unités intérieure et extérieure (unité ext. +haut/+bas)		m	50/40	50/40	50/40	50/40
Dénivelé max entre unités intérieures		m	18	18	18	18
Pression statique externe		Pa	82	82	82	82
Plage des températures	Refroidissement	°C	-5-50			
	Chauffage	°C	-23-21			
Nombre maximum d'unités intérieures connectables		quantité	64	64	64	64



NOUVEAU

+ PRODUITS

- Silencieux.
- Flux d'air longue distance et 3D.
- Écran caché.
- Évacuation de condensats : côté droit ou gauche.



RCV02



RWV05
(option)



RWV03
(option)



RWV07
(option)

CARACTÉRISTIQUES



FLUIDE R410A

- Détendeur électronique à l'intérieur de l'unité : facilite l'installation.
- Moteur DC de haute qualité : réduction importante du bruit des unités intérieures.
- Design esthétique.
- Télécommande à infrarouge incluse.

DONNÉES TECHNIQUES HBV

Unités intérieures		AWSI- HBV007-N11	AWSI- HBV009-N11	AWSI- HBV012-N11	AWSI- HBV018-N11	AWSI- HBV024-N11
Code		7SP02H012	7SP02H013	7SP02H014	7SP02H015	7SP02H016
PUISSANCES NOMINALES						
Refroidissement	kBtu/h	7,5	9,5	12,3	19,1	24,2
	kW	2,2	2,8	3,6	5,6	7,1
Chauffage	kBtu/h	8,5	10,9	13,6	21,5	27,3
	kW	2,5	3,2	4	6,3	8
PARAMÈTRES ÉLECTRIQUES						
Alimentation	Ph/V/Hz	1/220-230/50	1/220-230/50	1/220-230/50	1/220-230/50	1/220-230/50
PERFORMANCE						
Débit d'air	m³/h	600	600	600	800	1000
Niveau sonore (PV/ MV/GV)	dB(A)	31/33/37	31/34/37	33/36/41	34/39/43	38/42/47
INSTALLATION						
Dimensions de l'unité (LxHxP)	mm	938x265x187	938x265x187	938x265x187	1046x299x234	1046x299x234
Dimensions de l'emballage (LxHxP)	mm	1016x360x304	1016x360x304	1016x360x304	1126x388x344	1126x388x344
Poids net/Poids de l'emballage	kg	10,9/12,6	10,9/12,6	10,9/12,6	13/16,5	13/16,5
Diamètre tube liquide	pouces	1/4"	1/4"	1/4"	3/8"	3/8"
Diamètre tube gaz	pouces	1/2"	1/2"	1/2"	5/8"	5/8"

Dimensions : modèles 007-009-012-018-024

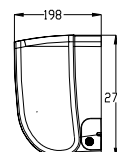
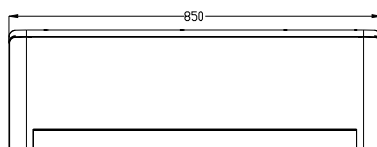



- Intégration facile dans le faux-plafond.
- Faible niveau sonore grâce au design du ventilateur.
- Pompe d'évacuation intégrée (600 mm de hauteur).
- Raccordement possible à un réseau de ventilation grâce à une entrée d'air neuf (max. 10-15%).
- Contact sec : solution hôtel / bungalow (contact de feuillure ou marche/arrêt).

DONNÉES TECHNIQUES CBV

Unités intérieures		AWSI-CBV007-N11	AWSI-CBV009-N11	AWSI-CBV012-N11	AWSI-CBV016-N11
Code		7SP04H000	7SP04H001	7SP04H002	7SP04H003
PUISSANCES NOMINALES					
Refroidissement	kBtu/h	7,5	9,5	12,3	15,3
	kW	2,2	2,8	3,6	4,5
Chauffage	kBtu/h	8,5	10,9	13,6	17,1
	kW	2,5	3,2	4	5
PARAMÈTRES ÉLECTRIQUES					
Alimentation	Ph/V/Hz	1/220-230/50	1/220-230/50	1/220-230/50	1/220-230/50
PERFORMANCE					
Débit d'air	m³/h	700	700	700	700
Niveau sonore (PV/MV/GV)	dB(A)	29/30/32	29/30/32	29/30/32	29/30/33
INSTALLATION					
Dimensions de l'unité (LxHxP)	mm	570x570x260	570x570x260	570x570x260	570x570x260
Dimensions de l'emballage (LxHxP)	mm	718x680x380	718x680x380	718x680x380	718x680x380
Poids net/Poids de l'emballage	kg	17/21	19/21	19/21	19/21
Diamètre tube liquide	pouces	1/4"	1/4"	1/4"	1/4"
Diamètre tube gaz	pouces	3/8"	3/8"	1/2"	1/2"
FAÇADE					
Code façade		7ACVFH001	7ACVFH001	7ACVFH001	7ACVFH001
Dimensions de l'unité (LxHxP)	mm	700x700x60	700x700x60	700x700x60	700x700x60
Dimensions de l'emballage (LxHxP)	mm	740x750x115	740x750x115	740x750x115	740x750x115
Poids net/Poids de l'emballage	kg	2,8/4,5	2,8/4,8	2,8/4,8	2,8/4,8

Dimensions : modèles 007-009-012-016

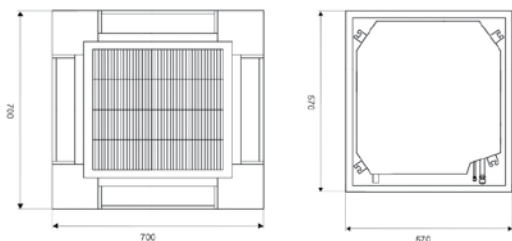

+ PRODUITS

- Silencieux.
- Pompe à évacuation des condensats intégrée.
- Prise air neuf.
- Commande filaire RWW05 incluse.
- Détendeur électronique inclus à l'intérieur de l'unité.
- Balayage automatique.



RWW05



RCV02 (option)



RWW03 (option)



RWW07 (option)

CARACTÉRISTIQUES



FLUIDE R410A



+ PRODUITS

- Design compact.
- Structure facilitant le nettoyage et l'installation.
- Prise air neuf.
- Détendeur électronique à l'intérieur de l'unité.
- Commande filaire RWW05 incluse.
- Balayage automatique.
- Récepteur infrarouge inclus.



RWW05



RCV02 (option)



RWW03 (option)



RWW07 (option)

CARACTÉRISTIQUES



FLUIDE R410A

- Intégration facile dans le faux-plafond.
- Raccordement possible à un réseau de ventilation grâce à une entrée d'air neuf (max. 10-15%).
- Pompe d'évacuation intégrée (600 mm de hauteur).
- Meilleur confort grâce à son débit d'air important.
- Contact sec : solution hôtel / bungalow (contact de feuillure ou marche/arrêt).

DONNÉES TECHNIQUES CCV

Unités intérieures		AWSI-CCV018-N11	AWSI-CCV024-N11	AWSI-CCV030-N11	AWSI-CCV048-N11
Code		7SP04H004	7SP04H005	7SP04H007	7SP04H009
PUISSANCES NOMINALES					
Refroidissement	kBtu/h	19,1	24,2	30,7	47,7
	kW	5,6	7,1	9	14
Chauffage	kBtu/h	21,5	27,3	34,1	54,6
	kW	6,3	8	10	16
PARAMÈTRES ÉLECTRIQUES					
Alimentation	PhV/Hz	1/220-230/50	1/220-230/50	1/220-230/50	1/220-230/50
PERFORMANCE					
Débit d'air	m³/h	1200	1200	1800	1800
Niveau sonore (PV/MV/GV)	dB(A)	30/32/34	31/35/34	31/35/37	35/39/42
INSTALLATION					
Dimensions de l'unité (LxHxP)	mm	840x840x240	840x840x240	840x840x295	840x840x295
Dimensions de l'emballage (LxHxP)	mm	930x930x330	930x930x330	930x930x390	930x930x390
Poids net/Poids de l'emballage	kg	30/36	30/36	38/40	38/40
Diamètre tube liquide	pouces	1/4"	3/8"	3/8"	3/8"
Diamètre tube gaz	pouces	1/2"	5/8"	5/8"	5/8"
FAÇADE					
Code façade		7ACVFH002	7ACVFH002	7ACVFH002	7ACVFH002
Dimensions de l'unité (LxHxP)	mm	950x950x80	950x950x80	950x950x80	950x950x80
Dimensions de l'emballage (LxHxP)	mm	985x985x115	985x985x115	985x985x115	985x985x115
Poids net/Poids de l'emballage	kg	6/9	6/9	6/9	6/9

Dimensions : modèles 018-024-030-048

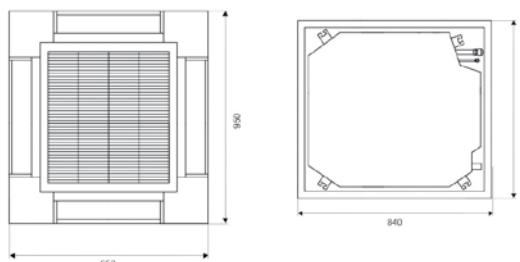



- Contrôle précis du flux d'air via des volets grand-angle.
- Installation allège ou plafonnier.
- Longue portée d'air.
- Contact sec : solution hôtel / bungalow (contact de feuillure ou marche/arrêt).

DONNÉES TECHNIQUES FAV

Unités intérieures		AWSI-FAV012-N11	AWSI-FAV018-N11	AWSI-FAV024-N11
Code		7SP02H008	7SP02H010	7SP02H011
PUISSANCES NOMINALES				
Refroidissement	kBtu/h	12,3	19,1	24,2
	kW	3,6	5,6	7,1
Chauffage	kBtu/h	13,6	21,5	27,3
	kW	4	6,3	8
PARAMÈTRES ÉLECTRIQUES				
Alimentation	Ph/V/Hz	1/220-230/50	1/220-230/50	1/220-230/50
PERFORMANCE				
Débit d'air (PV/MV/GV)	m³/h	580/710/800	580/710/800	580/710/800
Niveau sonore (PV/MV/GV)	dB(A)	33/35/38	35/37/40	35/37/40
INSTALLATION				
Dimensions de l'unité (LxHxP)	mm	990x665x199	990x655x199	990x665x199
Dimensions de l'emballage (LxHxP)	mm	1150x750x300	1150x750x300	1150x750x300
Poids net/Poids de l'emballage	kg	28,3/34,3	28,3/34,3	28,3/34,3
Diamètre tube liquide	pouces	1/4"	1/4"	3/8"
Diamètre tube gaz	pouces	1/2"	1/2"	5/8"

Dimensions : modèles 012-018-024

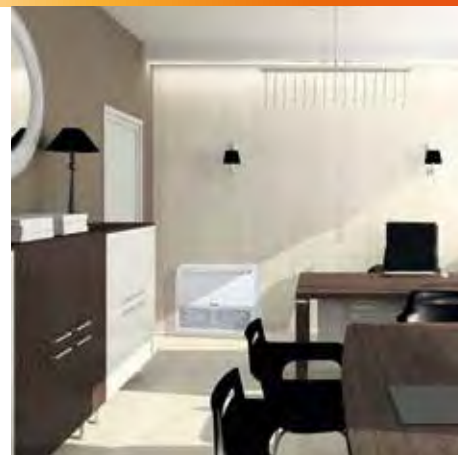
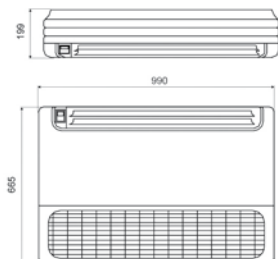

+ PRODUITS

- Corps ultra-compact, de 199 mm d'épaisseur seulement.
- Large flux d'air.
- Fonctionnement silencieux.
- Détendeur électronique à l'intérieur de l'unité.
- Commande filaire RWW05 incluse.
- Balayage automatique.



RWW05



RCV02 (option)



RWW03 (option)



RWW07 (option)

CARACTÉRISTIQUES



FLUIDE R410A



DAV 007-009-012



DAV 016

ACTUALISÉ

+ PRODUITS

- Concept ultra-compact et peu encombrant 220 mm.
- Retour d'air en option.
- Filtre G3 à haut rendement.
- Détendeur électronique inclus à l'intérieur de l'unité.
- Commande filaire RWW05 incluse.
- Idéal en hôtellerie.



RWW05



RCV02 (option)



(récepteur infrarouge à combiner avec RCV01)



RWW03 (option)



RWW07 (option)

CARACTÉRISTIQUES



FLUIDE R410A

- Solution invisible.
- Deux choix de pressions statiques pour une meilleure adaptabilité au réseau aéraulique.
- Large gamme de puissances : nouvelle taille 7.
- Contact sec : solution hôtel / bungalow (contact de feuillure ou marche/arrêt).

DONNÉES TECHNIQUES DAV

Unité intérieure		AWSI-DAV007-N11	AWSI-DAV009-N11	AWSI-DAV012-N11	AWSI-DAV016-N11
Code		7SP03H001	7SP03H002	7SP03H003	7SP03H004
PUISSANCES NOMINALES					
Refroidissement	kBtu/h	7,5	9,5	12,3	15,3
	kW	2,2	2,8	3,6	4,5
Chauffage	kBtu/h	8,5	10,9	13,6	17,1
	kW	2,5	3,2	4	5
PARAMÈTRES ÉLECTRIQUES					
Alimentation	Ph/V/Hz	1/220-230/50	1/220-230/50	1/220-230/50	1/220-230/50
PERFORMANCE					
Débit d'air	m³/h	400	400	500	850
Niveau sonore (PV/MV/GV)	dB(A)	30/32/35	30/32/35	30/32/35	30/32/35
INSTALLATION					
Dimensions de l'unité (LxHxP)	mm	610x220x500	610x220x500	610x220x500	1105x220x500
Dimensions de l'emballage (LxHxP)	mm	710x280x549	710x280x549	710x280x549	1174x294x549
Poids net/Poids de l'emballage	kg	15/17	15/17	16/19	25/27
Diamètre tube liquide	pouces	1/4"	1/4"	1/4"	1/4"
Diamètre tube gaz	pouces	3/8"	3/8"	3/8"	3/8"
Pression statique externe	Pa	20	20	20	20

Dimensions : modèles 007-009-012

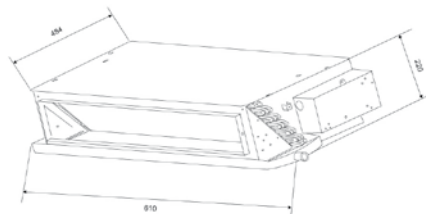

Dimensions : modèle 016

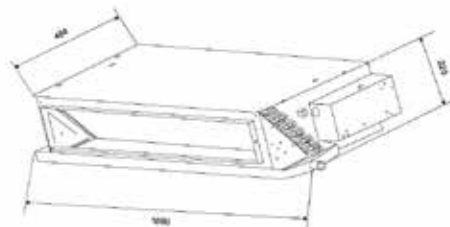



- Solution invisible.
- Deux choix de pressions statiques pour une meilleure adaptabilité au réseau aéraulique.
- Pompe d'évacuation intégrée (600 mm de hauteur).
- Plénum fourni pour la sortie d'air en : 3 Ø200 tailles 018 et 028, 4 Ø200 taille 038.
- Contact sec : solution hôtel / bungalow (contact de feuillure ou marche/arrêt).



DONNÉES TECHNIQUES DBV

Unités intérieures		AWSI-DBV018-N11	AWSI-DBV024-N11	AWSI-DBV028-N11	AWSI-DBV038-N11
Code		7SP03H007	7SP03H008	7SP03H009	7SP03H011
PUISSANCES NOMINALES					
Refroidissement	kBtu/h	19,1	24,2	27,3	38,2
	kW	5,6	7,1	8	11,2
Chauffage	kBtu/h	21,5	27,3	30,7	42,6
	kW	6,3	8	9	12,5
PARAMÈTRES ÉLECTRIQUES					
Alimentation	Ph/V/Hz	1/220-230/50	1/220-230/50	1/220-230/50	1/220-230/50
PERFORMANCE					
Débit d'air	m³/h	1200	1200	1200	1900
Niveau sonore (PV/MV/GV)	dB(A)	35/37/43	35/37/43	35/37/43	35/37/43
INSTALLATION					
Dimensions de l'unité (LxHxP)	mm	990x650x300	990x650x300	990x650x300	1410x645x350
Dimensions de l'emballage (LxHxP)	mm	1167x860x345	1167x860x345	1167x860x345	1557x800x370
Poids net/Poids de l'emballage	kg	39/45	39/45	39/45	59/66
Diamètre tube liquide	pouces	1/4"	3/8"	3/8"	3/8"
Diamètre tube gaz	pouces	1/2"	5/8"	5/8"	5/8"
Pression statique externe	Pa	50	50	50	50
Max. Pression statique externe	Pa	96	96	96	96

Dimensions : modèles 018-024-028

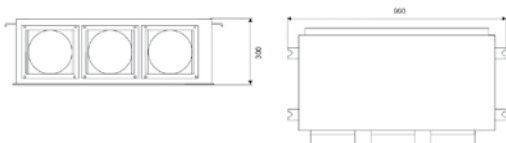

Dimensions : modèle 038

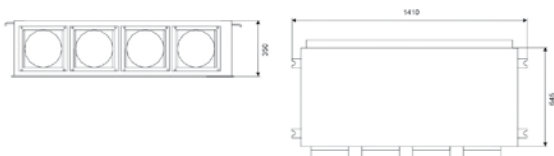

+ PRODUITS

- Sélection flexible de la pression statique qui permet de répondre aux besoins spécifiques.
- Filtre G3 à haut rendement.
- Pompe à condensats à évacuation par le haut.
- Détendeur électronique inclus à l'intérieur de l'unité.
- Commande filaire RWW05 incluse.

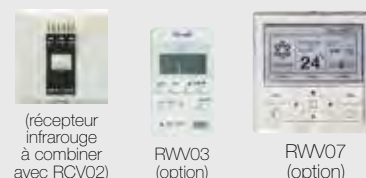

CARACTÉRISTIQUES





DCV 048



DCV 072-096

+ PRODUITS

- Filtre à haut rendement.
- Réglage libre du conduit d'évacuation d'air.
- Mode installation multi.
- Haute pression statique externe.



RWW05



RCV02 (option)



RWW03 (option)



RWW07 (option)

CARACTÉRISTIQUES



FLUIDE R410A

- Solution invisible.
- Pression statique externe jusqu'à 196 Pa.
- Application tertiaire : Haut débit d'air et capacité jusqu'à 28 kW.
- Compatible avec une gaine textile.



DONNÉES TECHNIQUES DCV

Unité intérieure		AWSI-DCV048-N11	AWSI-DCV072-N11	AWSI-DCV096-N11
Code		7SP03H018	7SP03H019	7SP03H020
PUISSANCES NOMINALES				
Refroidissement	kBtu/h	47,7	77,1	95,5
	kW	14	22,6	28
Chauffage	kBtu/h	54,6	85,3	108,5
	kW	16	25	31,5
PARAMÈTRES ÉLECTRIQUES				
Alimentation	Ph/V/Hz	1/220-230/50	1/220-230/50	1/220-230/50
PERFORMANCE				
Débit d'air	m³/h	2100	4050	4050
Niveau sonore (LS/HS)	dB(A)	40/45	49/54	49/54
INSTALLATION				
Dimensions de l'unité (LxHxP)	mm	1197x360x830	1570x360x880	1570x360x880
Dimensions de l'emballage (LxHxP)	mm	1430x420x940	1800x525x1000	1800x525x1000
Poids net/Poids de l'emballage	kg	62/77	100/111	100/111
Diamètre tube liquide	pouces	3/8"	3/8"	3/8"
Diamètre tube gaz	pouces	5/8"	1"	1"
Pression statique externe	Pa	196	196	196

Dimensions : modèle 048



Dimensions : modèles 072-096





- Design élégant et compact.
- Solution idéale en remplacement de radiateurs électriques.
- Soufflage haut et bas.
- Contact sec : solution hôtel / bungalow (contact de feuillure ou marche/arrêt).

DONNÉES TECHNIQUES EAV

Unité intérieure		AWSI-EAV012-N11
Code		7SP05H002
PUISSANCES NOMINALES		
Refroidissement	kBtu/h	12,3
	kW	3,6
Chauffage	kBtu/h	13,6
	kW	4
PARAMÈTRES ÉLECTRIQUES		
Alimentation	Ph/V/Hz	1/220-230/50
PERFORMANCE		
Débit d'air	m³/h	520
Niveau sonore (PV/MV/GV)	dB(A)	36/39/43
INSTALLATION		
Dimensions de l'unité (LxHxP)	mm	762x640x253
Dimensions de l'emballage (LxHxP)	mm	784x719x305
Poids net/Poids de l'emballage	kg	18/20
Diamètre tube liquide	pouces	1/4"
Diamètre tube gaz	pouces	1/2"

Dimensions : modèle 012

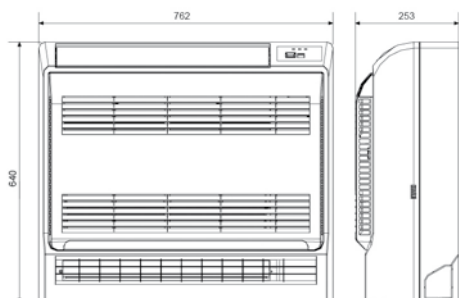

+ PRODUITS

- Filtre à haut rendement.
- Fonctionnement silencieux.
- Compact et peu encombrant.
- Détendeur électronique inclus à l'intérieur de l'unité.
- Télécommande infrarouge incluse.



RCV02

CARACTÉRISTIQUES



FLUIDE R410A

Kit de connexion CTA

Airwell propose une gamme de kits de connexion, afin de connecter les unités extérieures DRV à une centrale de traitement de l'air, en plus des unités intérieures.

■ CONFIGURATION ENTRE 14 ET 28 KW

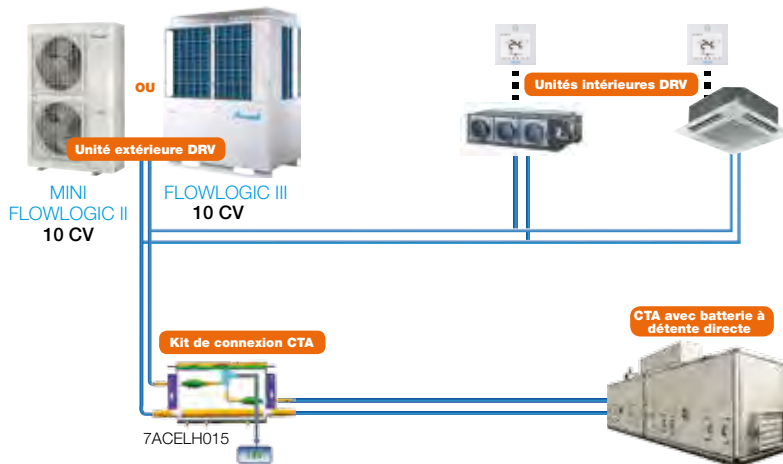

5 CV (14 kW) < Capacité de CTA connectée ≤ 10 CV (28 kW)

CTA ainsi que la batterie à détente directe doivent être achetées par un autre biais.

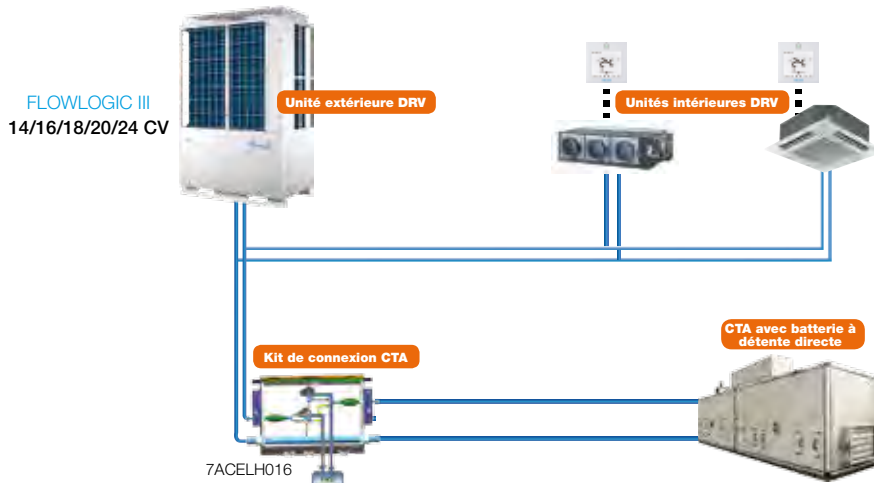

■ CONFIGURATION ENTRE 28 ET 56 KW



10 CV (28 kW) < Capacité de CTA connectée ≤ 20 CV (56 kW)

CTA ainsi que la batterie à détente directe doivent être achetées par un autre biais.

GAMME UNITÉS EXTÉRIEURES DRV

Unités ext.	MINI FLOWLOGIC II	FLOWLOGIC III
Modèle	Toute la gamme	Toute la gamme
		
Alimentation	3/380~400V/50Hz 3/380~400V/60Hz	3/380~400V/50Hz/3/380~400V/60Hz 3/220V/60Hz/3/460V/60Hz
AHU kit	7ACELH015	7ACELH016
	5 CV (14 kW) < Capacité de CTA connectée ≤ 10 CV (28 kW)	10 CV (28 kW) < Capacité de CTA connectée ≤ 20 CV (56 kW)

APPLICATION DU SYSTÈME

- Offrir une solution pour les grands espaces afin de diminuer l'alimentation d'air frais avec les unités extérieures DRV en les faisant correspondre avec les unités de traitement d'air. Cette solution permet de combiner les avantages du DRV avec ceux des unités des Centrales de Traitement d'Air.
- Répondre aux normes du droit Européen: Chaque lieu de travail doit être alimenté par 25 m³/h d'air neuf minimum. Donc cela signifie que chaque bureau, chaque magasin et la majorité des bâtiments commerciaux doivent être équipés de cette solution, afin de répondre à la norme.



Buildings



Centres commerciaux



Hôpitaux

CONFIGURATION DU KIT DE CONNEXION CTA

Le kit de connexion CTA est composé de 4 parties :

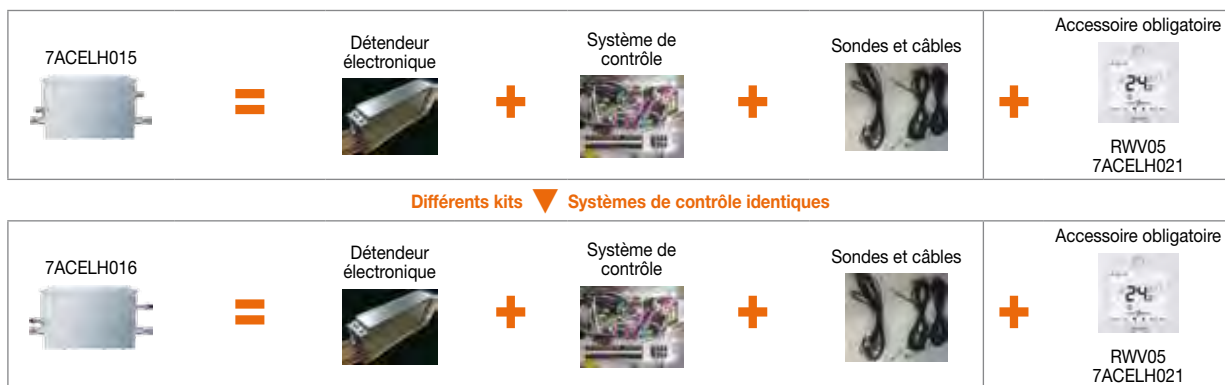

- Détendeur électronique, système de contrôle, sondes et câbles sont intégrés dans le kit de connexion.
- La télécommande RWV05 doit être commandée séparément.
- Régulation de la température via la sonde sur air extrait de la CTA.

CONTRÔLE DU KIT DE CONNEXION CTA

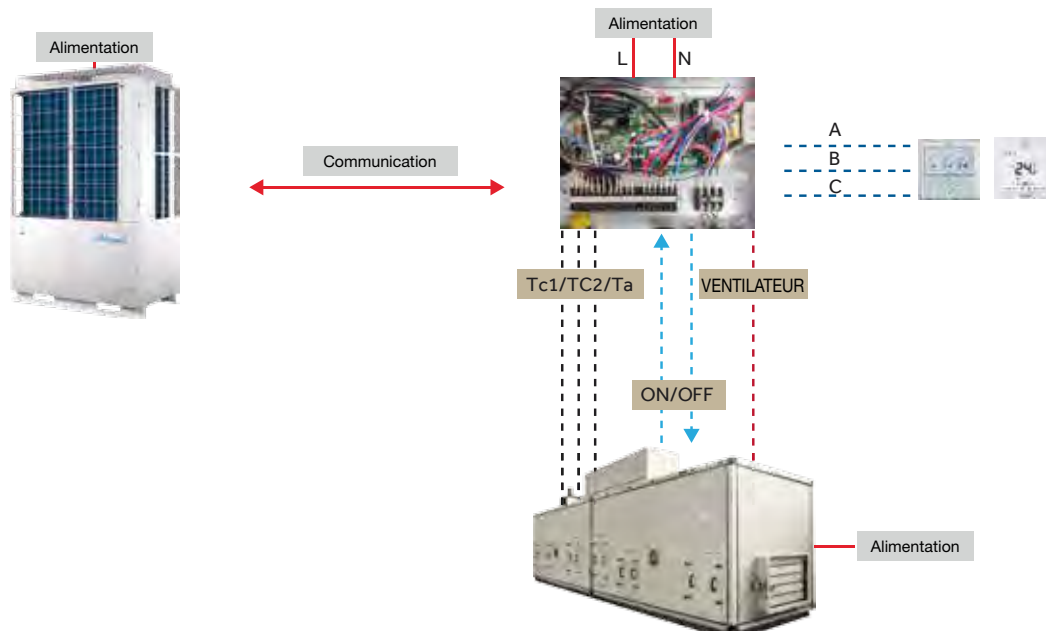

CONTRÔLE DU KIT DE CONNEXION

Centrale de contrôle: Une seule télécommande pour contrôler les unités intérieures DRV ainsi que la CTA.

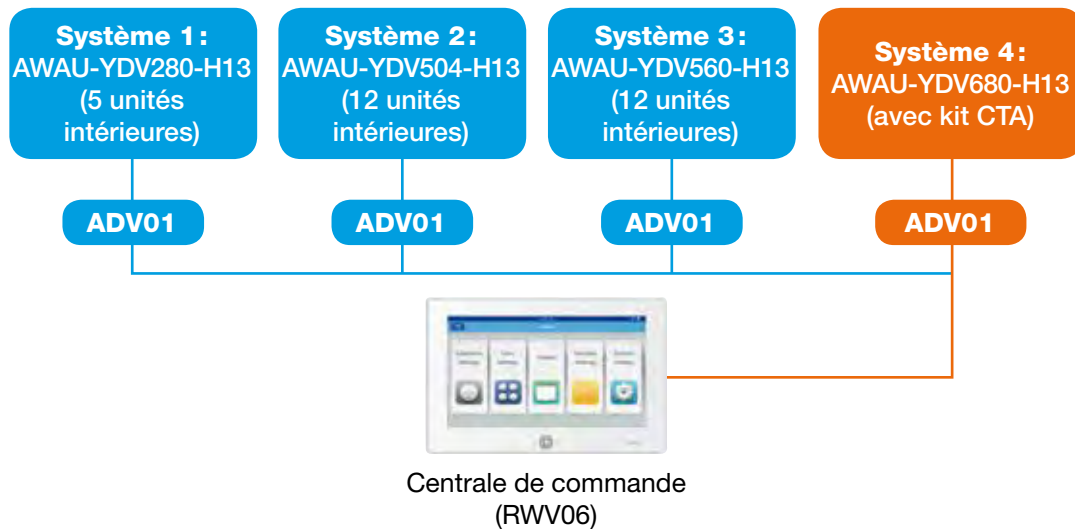

Installation facile

- La CTA peut fournir autant d'air frais refroidi dans un grand espace qu'une VMC avec ses unités intérieures.
- Tout le système de contrôle pour les unités extérieures DRV est disponible :
 - Télécommande filaire
 - Centrale de commande
 - Contrôle du réseau
 - Contrôle de la GTC

AVANTAGES

- Capacité de connexion du kit de connexion CTA de 5 CV à 20CV.
- Carte électronique principale identique à celle des unités intérieures DRV - Maintenance facilitée.
- Télécommande filaire identique à celle utilisée pour les unités intérieures DRV.

A series of horizontal dotted lines for writing, spanning the width of the page.



Solutions de gestion centralisée

CENTRALE DE COMMANDE AVEC ÉCRAN TACTILE RWV06

Elle peut contrôler et surveiller l'état des unités intérieures: jusqu'à 128 groupes maximum et 16 unités intérieures maximum par groupe peuvent être connectées à chaque groupe (256 unités intérieures au total max). Toutes les commandes, comme le contrôle individuel, le contrôle de la zone, le réglage de l'heure, la programmation de la minuterie etc. peuvent être réalisées par l'écran tactile.



Les principales fonctions sont:

- Le contrôle de 128 groupes maximum: mode de fonctionnement de l'unité intérieure, vitesse du flux d'air, température, réglage, ON/OFF, affichage des codes défauts, mode éco, système de sauvegarde de données, etc...
- Le réglage du mode, vitesse du flux d'air, température, etc. pour chaque zone ou toute l'installation.
- La vérification de la température réelle de l'unité intérieure, la température de tuyauterie et les paramètres, etc.
- La possibilité de paramétrer en LIFO (le premier entré est prioritaire), le contrôle centralisé, le verrouillage, etc. 3 types de modes de fonctionnement.
- La surveillance de dysfonctionnement des unités intérieures et l'enregistrement du code défaut pour le prochain contrôle.
- Le réglage de la minuterie hebdomadaire.
- La définition de groupes aléatoires pour une zone unique (jusqu'à 128 groupes max par zone). Après que la zone soit définie, chaque unité intérieure de cette zone peut avoir le même mode de fonctionnement (réglage par défaut: un groupe est une zone).

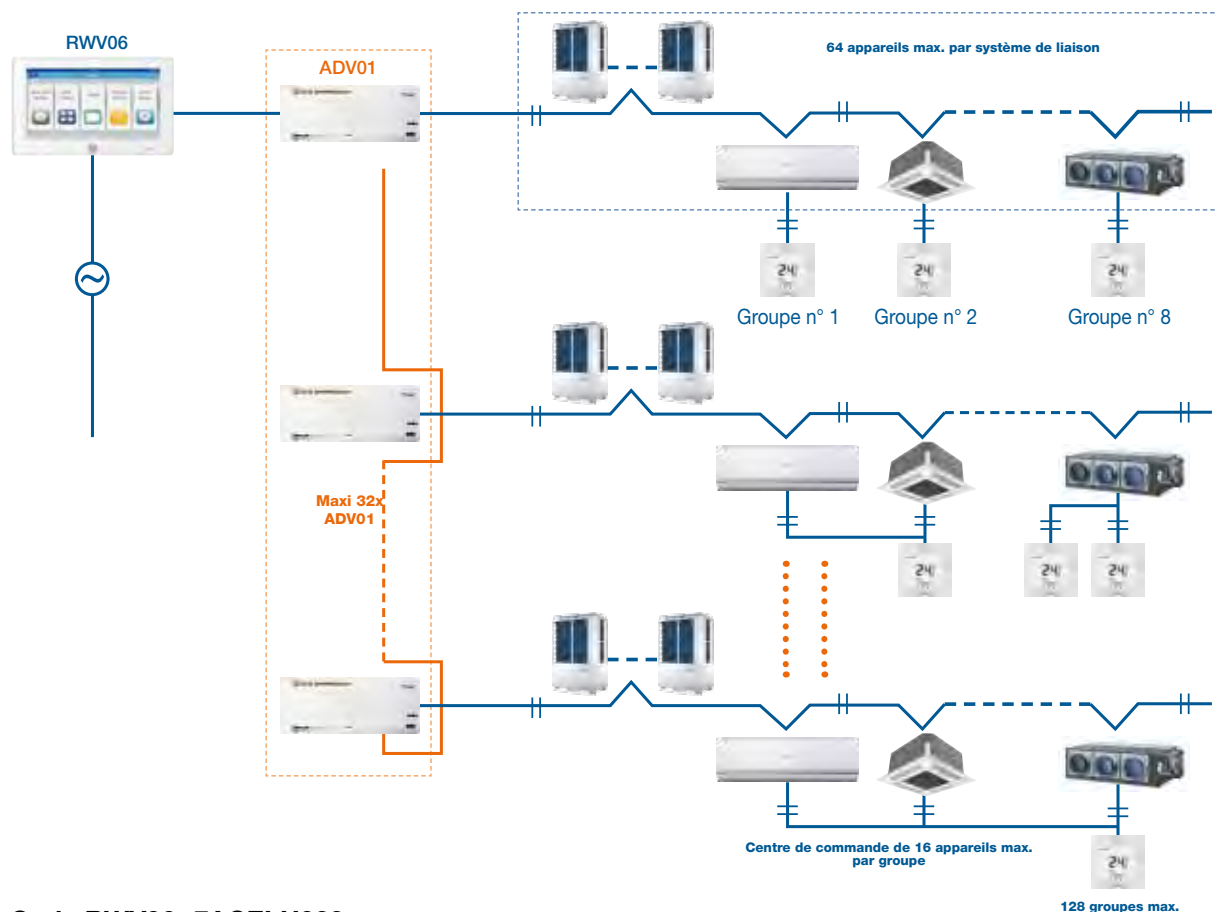

GTC "AIRWELL"

Système GTC transfère les données du climatiseur à l'ordinateur via l'onduleur protocole adaptateur (ADV02), l'utilisateur peut :

- Surveiller le mode de fonctionnement et la consommation d'énergie des unités intérieures et extérieures en temps réel sur l'ordinateur.
- Régler des paramètres des systèmes en temps réel.
- Démarrer ou arrêter une/des unités intérieures, individuellement ou en groupe selon la demande.
- Recevoir l'alarme et prendre les mesures en temps réel.
- Traiter des données et créer des tableaux de vérification.

Au maximum, 32 ADV02 peuvent être connectés et 40 unités intérieures pour un adaptateur de protocole (ADV02) (soit un total de 1280 unités intérieures).

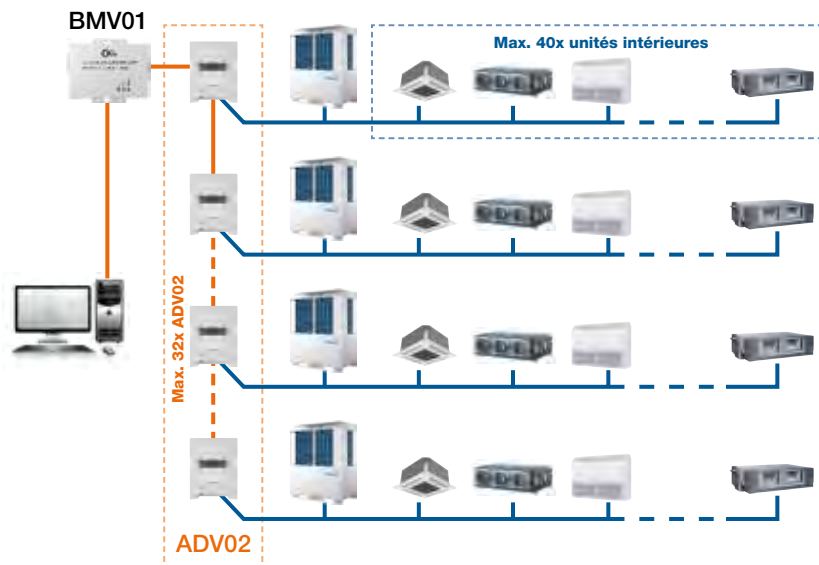

APPLICABLE POUR LE SYSTÈME DRV

■ Combinaison du système

- Protocole adaptateur pour l'onduleur (ADV02): Transforme le protocole de climatiseur dans le protocole 485; reçoit le signal d'impulsion de l'ampèremètre; compte et économise le coût d'alimentation du système connecté, puis le transfère à l'ordinateur.
- Logiciel: Affichage des paramètres et de la surface de fonctionnement humain-ordinateur, compte et enregistre le coût de l'énergie, crée un tableau pour une vision précise.
- Conversion en RS 485 & 232 (Hardware), le nom de codes 2 et 3 est HCM1.

■ Plage de réglage

- Il ne faut pas plus de 40 unités intérieures par système. Sinon l'adaptateur ne fonctionnera pas correctement.
- Chaque système a besoin d'un adaptateur de protocole.
- Un ordinateur peut contrôler jusqu'à 400 unités intérieures.

GAMME APPLICABLE ET CERTIFICAT

■ Plage applicable

- Limite de température: -30°C~52°C
- Température ambiante de contrôle: -30°C~52°C
- Humidité ambiante du contrôleur: 10 %~85 %
- Enregistrement température des contrôleurs: -30°C~52°C
- Altitude: 0~6000 m
- Tension: 220 Vac ±10 %
- Fréquence: 50 Hz

Code ADV02: 7ACELH007
Code BMV01: 7ACELH005

GTC BACNET

Système de gestion C/A réseau Airwell BMV03

- La quantité totale réelle d'unités intérieures connectés est au max de 1000.
- Commande à distance par Internet.
- Affichage sur l'ordinateur.
- Compteur d'impulsion énergétique si la consommation doit être calculée.
- Interface: BACnet.

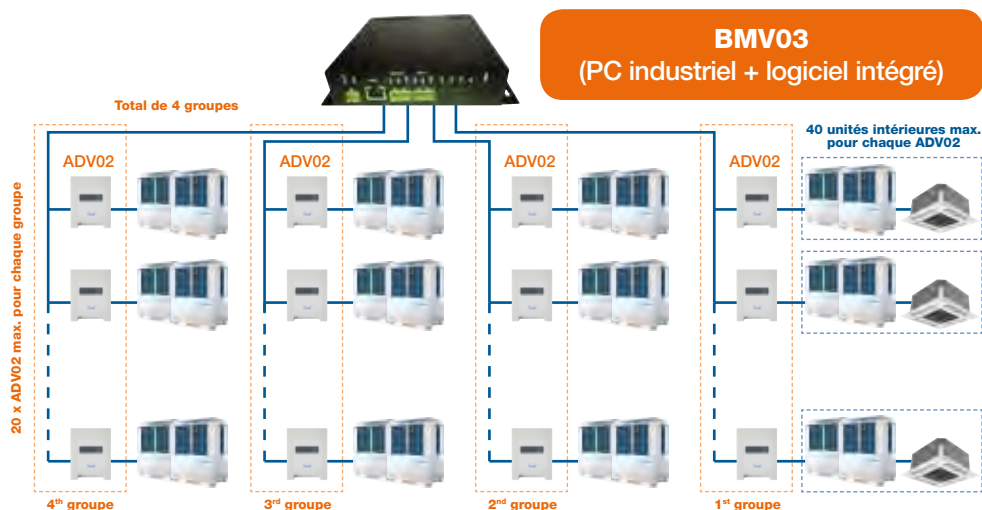

Code BMV03: 7ACELH013
Code ADV02: 7ACELH007

SOLUTION MODBUS



ADV03

- Connecter l'ADV03 à l'unité extérieure pour modifier le protocole de Homebus à Modbus.

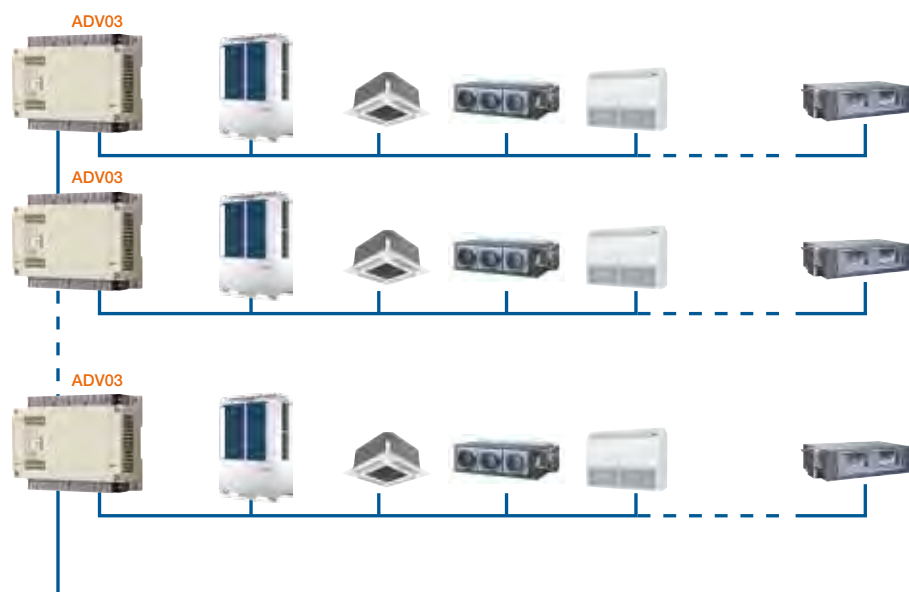

Code ADV03: 7ACELH011

GTC LONWORKS



- Chaque système extérieur s'adapte à un ADV04 + ADV03.
- Dans un système, 32 unités intérieures maximum peuvent être connectées au total.
- ADV04 doit être connecté à une alimentation 24V DC.

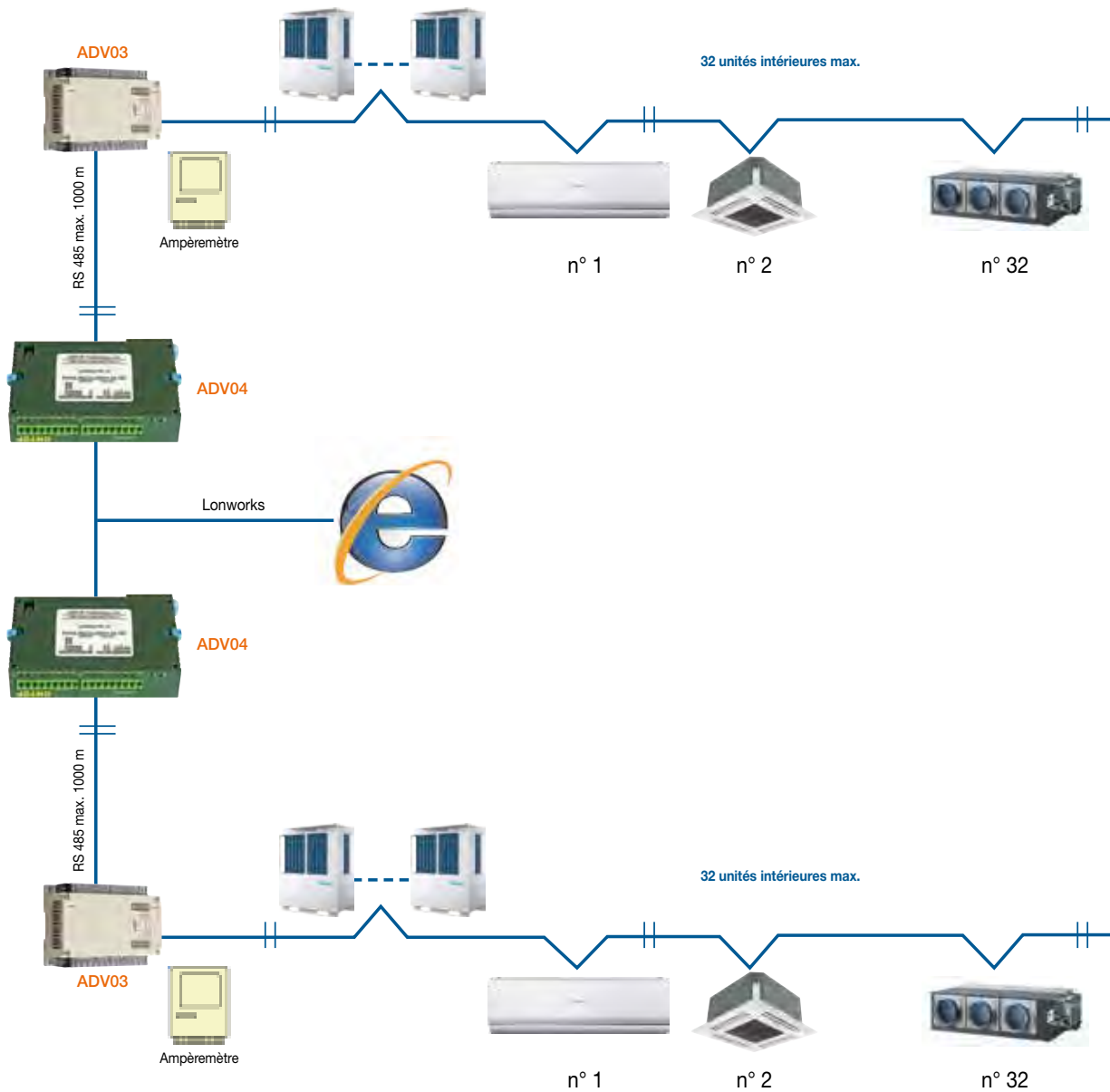













Code ADV03: 7ACELH011
Code ADV04: 7ACELH012

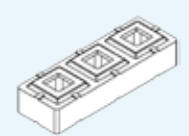



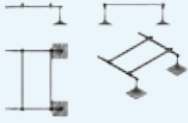

[NOM]	Photo	Code	Modèle
COMMANDES	COMMANDE INFRAROUGE		7ACELH022 RCV02
	RÉCEPTEUR DE COMMANDE INFRAROUGE		7ACELH009 REC01
	COMMANDE SIMPLIFIÉE		7ACELH008 RWV03
	TÉLÉCOMMANDE FILAIRE STANDARD	NOUVEAU 	7ACELH021 RWV05
	COMMANDE FILAIRE HEBDOMADAIRE	NOUVEAU 	7ACELH024 RWV07
	MINI CENTRALE DE COMMANDE	NOUVEAU 	7ACELH025 RWV08
	CENTRALE DE COMMANDE À "ÉCRAN TACTILE"	NOUVEAU 	7ACELH023 RWV06
SOLUTIONS & MAINTENANCE GTC	PASSERELLE DE CONNEXIONS		7ACELH004 ADV01
	ADAPTATEUR DE PROTOCOLE		7ACELH007 ADV02
	PASSERELLE MODBUS ET LONWORKS		7ACELH011 ADV03
	PASSERELLE LONWORKS		7ACELH012 ADV04
	CONVERTISSEUR + LOGICIEL RS485&232		7ACELH005 BMV01
	PROTOCOLE BACNET IP/MSTP + PROTOCOLE MODBUS RTU/TCP		7ACELH013 BMV03
	OUTIL TEST POUR DRV 15 ET 18 KW		7ACELH020 -
ACCESSOIRES TUYAUTERIE	KIT RACCORD TUBES POUR 2 UNITÉS INTÉRIEURES		7ACFHH013 TBS20
	KIT RACCORD TUBES POUR 3 UNITÉS INTÉRIEURES		7ACFHH014 TBS30
			7ACFHH001 TAU335
			7ACFHH002 TAU506
	RACCORD TUBES (LIQUIDE + GAZ)		7ACFHH003 TAU730
		7ACFHH004 TAU1350	
		7ACFHH015 TAU2040	

[FONCTION]	[POUR QUELS APPAREILS?]	[OPTION/COMMENTAIRES]
Appareil en fonctionnement	Toutes les unités intérieures	Standard avec mural et console En option avec la cassette et gainable
Récepteur infrarouge pour type gainable	Gainable	-
Fonctionnement de l'appareil, contrôle de groupe (16 unités intérieures max.)	Tous (à l'exception du type à montage console)	-
Fonctionnement de l'appareil, contrôle de groupe (16 unités intérieures max.) et fonction "I Feel"	Mural, cassette, gainable, allège-plafonnier	Standard avec cassette, allège-plafonnier et gainable
Contrôle d'une seule unité, commande de groupe de 16 unités max., minuterie hebdomadaire, horloge, mode froid/chaud/auto/débit d'air/déshumidification/ température/vitesse du ventilateur/direction du ventilateur.	Mural, cassette, gainable, allège-plafonnier	-
32 unités intérieures max., contrôle individuel, contrôle de groupe, contrôle centralisé, programmation hebdomadaire, code défaut.	Mini FlowLogic II FlowLogic III	Obligatoire avec ADV01
Affichage et pilotage des U.I., fonction blocage commande utilisateur final, création et gestion de zone, minuterie hebdomadaire, visualisation des temp. des U.I.	Mini FlowLogic II FlowLogic III	Obligatoire avec ADV01
Connexion RWV06 et unités extérieures	Mini FlowLogic II FlowLogic III	Obligatoire avec RWV06
Adaptateur de protocole et stockage des données	Mini FlowLogic II FlowLogic III	Obligatoire avec BMV01 et BMV03
Connecter l'unité extérieure pour modifier le protocole de Homebus à Modbus.	Mini FlowLogic II FlowLogic III	-
Chaque système extérieur s'adapte à un ADV04 + ADV03. Dans un système, 32 UI max. peuvent être connectées au total. ADV04 doit être connecté à une alim. 24V DC.	Mini FlowLogic II FlowLogic III	Obligatoire avec ADV03
Commande GTC Dans un système, la quantité totale maxi d'unités intérieures connectable est de 40.	Mini FlowLogic II FlowLogic III	Obligatoire avec ADV02
Commande GTC (édition de protocole BACnet)	Mini FlowLogic II FlowLogic III	Obligatoire avec ADV02
Utile pendant le processus d'installation ou de maintenance, l'ensemble des paramètres de fonctionnement du système peut être testé.	YCV 150 YCV 180	-
Raccord réfrigérant	FlowLogic III	Pour 2 unités extérieures
Raccord réfrigérant	FlowLogic III	Pour 3 unités extérieures
Distribution réfrigérant	Mini FlowLogic II FlowLogic III	33,5 kW > Puissance totale des UI
Distribution réfrigérant	Mini FlowLogic II FlowLogic III	33,5 kW ≤ Puissance totale des UI < 50,6 kW
Distribution réfrigérant	Mini FlowLogic II FlowLogic III	50,6kW ≤ Puissance totale des UI < 73 kW
Distribution réfrigérant	Mini FlowLogic II FlowLogic III	73 kW ≤ Puissance totale des UI < 135 kW
Distribution réfrigérant	Mini FlowLogic II FlowLogic III	135 kW ≤ Puissance totale des UI

Accessoires de pose

[NOM]		Photo	Code	[FONCTION]	
CUIVRE	CUIVRE ISOLÉ		1/4"-3/8" - 10ml	7ACFH0810	Raccordement frigorifique entre l'unité extérieure et l'unité intérieure pour monosplit et multisplit résidentiels.
			1/4"-1/2" - 10ml	7ACFH0811	
			3/8"-5/8" - 10ml	7ACFH0812	
			1/4"-3/8" - 7ml	7ACFH0813	
			1/4"-1/2" - 7ml	7ACFH0814	
			3/8"-5/8" - 7ml	7ACFH0815	
SUPPORT UNITÉ EXTÉRIEURE	SUPPORT MURAL	Charge max 160 kg Horiz. 560 mm Vert. 365 mm Barre 800 mm		7ACTL0506	Support pour installation de l'unité extérieure en façade (monosplit et multisplit résidentiels).
	SUPPORT MURAL ANTI-CORROSION	Charge max 160 kg Horiz. 460 mm Vert. 410 mm Barre 790 mm		7ACTL0507	Support pour installation de l'unité extérieure en façade (monosplit et multisplit résidentiels).
	KIT DE 4 PLOTS ANTI-VIBRATION			7ACTL0508	Idéal pour limiter le bruit et les vibrations (voisinage).
	SUPPORT SOL CAOUTCHOUC RECYCLÉ (LA PAIRE)	Longueur 600 mm		7ACTL0509	Nécessaire pour une installation professionnelle. Haute qualité : utilisation de caoutchouc.
		Longueur 1000 mm		7ACTL0510	
	SUPPORT DE SOL (LA PAIRE)	450x100 mm		7ACTL0513	Nécessaire pour une installation professionnelle. Bon rapport qualité-prix : utilisation du PVC.
	REHAUSSE (LA PAIRE + COLLE)	G600		7ACTL0511	Rehausse limitant l'apparition de gel. Compatible avec les supports caoutchouc (mêmes tailles).
G1000		7ACTL0512			

	[NOM]		Photo	Code	[FONCTION]
CHÂSSIS DRV	CHÂSSIS DRV 4 PIEDS (2 UNITÉS)	Charge max 500 kg 1000x1200 mm		7ACTL0514	Compatible avec les unités extérieures DRV.
	CHÂSSIS DRV 6 PIEDS (4 UNITÉS)	Charge max 1040 kg 2000x1200 mm		7ACTL0515	Compatible avec les unités extérieures DRV.
	EXTENSION DRV 2 PIEDS	Charge max 500 kg 1000x1200 mm		7ACTL0516	Compatible avec les unités extérieures DRV.
NETTOYAGE	KIT DE RINÇAGE LIAISONS FRIGORIFIQUES DIVERSIFLUSH			7ACFH0816	Nettoyer votre ancien réseau de fluide frigorigène (remplacement ancienne installation R32).
	BIDON DE SOLVANT RINÇAGE DIVERSIFLUSH (RECHARGE)			7ACFH0817	
POMPE DE RELEVAGE	POMPE À CONDENSATS MINI FLOWATCH MF2			7ACTL0517	Évacuation des condensats de l'unité intérieure (muraux, gainables, allège-plafonniers).
	POMPE À CONDENSATS FLOWATCHDESIGN (GOULOTTE)			7ACTL0518	Évacuation des condensats de l'unité intérieure (muraux, gainables, allège-plafonniers).

		TÉLÉCOMMANDE INFRAROUGE			TÉLÉCOMMANDE FILAIRE				
		RC08C NOUVEAU	RC08W	RCV02	RCW2	RCW6	RCW8	RCW16	
Code :		7ACEL1740	7ACEL1741	7ACELH022	7ACEL1212	7ACEL1704	7ACEL1706	7ACEL1707	
									
[GAMME]									
Fonction	Minuterie hebdomadaire				●	●			
	Commande de groupe				●	●		●	
	Contrôle centralisé				●				
	Minuterie Marche/Arrêt	●	●	●	●	●	●	●	
MURAL	HRD	●							
	HND	●					●		
	HKD	●					●		
GAINABLE	DLF		●		●				
	DLSE		●		●				
	DID	●				●	●	●	
	DED								
CASSETTE	CCD	●				●	●	●	
ALLÈGE-PLAFONNIER	XBD	●					●	●	
	FCD	●				●	●	●	
	FWDB					●		●	
MONOBLOC	MAF	●							
	WFD								
	SBF	●							
INDUSTRIELLE	HAN				●				
DRV	HBV			●					
	CBV			●					
	CCV			●					
	FAV			●					
	DAV			●					
	DBV			●					
	DCV			●					
	EAV			●					

Airwell Sensibo



Airwell Sensibo est un système de contrôle qui permet de gérer le fonctionnement à distance de votre climatisation, quelle que soit la marque de votre climatiseur, sa technologie (Vitesse Fixe ou Inverter) ou le gaz utilisé (R22, R407C, R410A...). Ce système est facile d'installation et d'utilisation.

- Compatible avec tous les types de climatisation qui fonctionnent avec une télécommande infrarouge.
- Installation facile et sans fil.
- Amovible d'un climatiseur à un autre.
- Système "Plug & Play" composé d'un hub et jusqu'à 10 pods.

CONFIGURATION

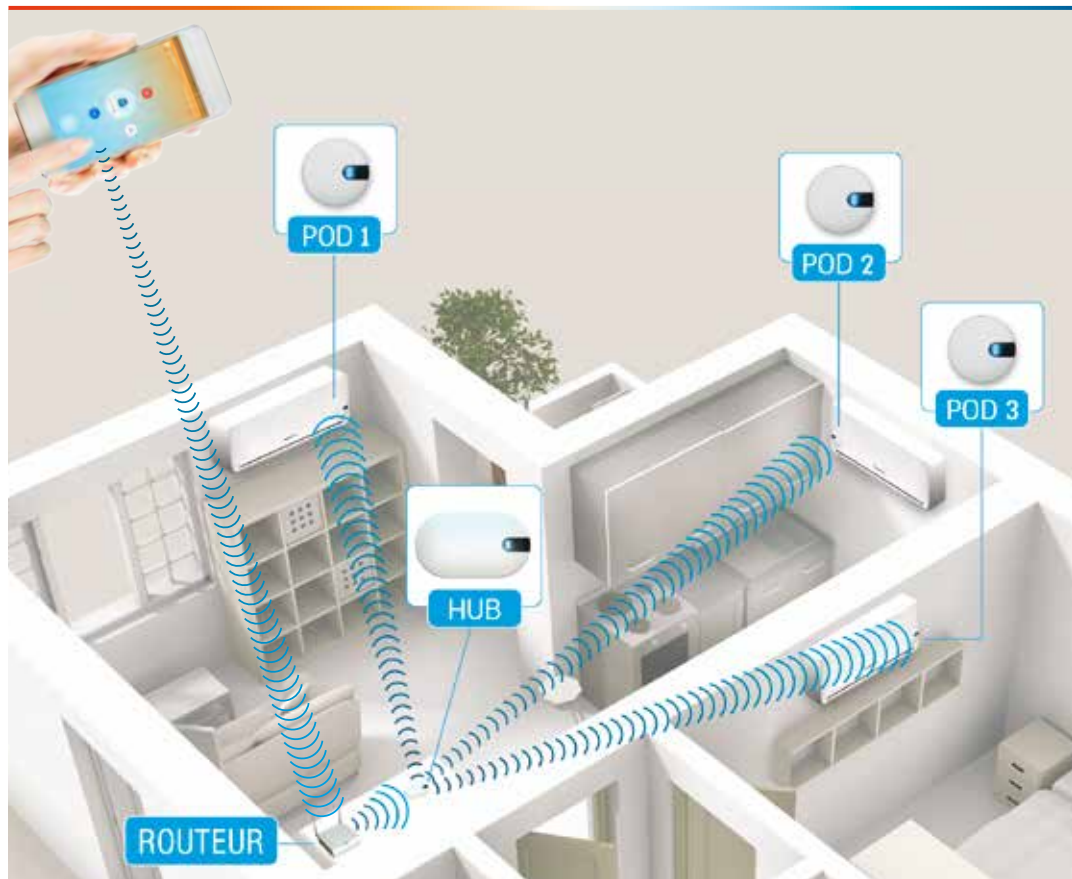

CARACTÉRISTIQUES



Refroidir ou réchauffer votre maison avant votre arrivée.



Solution Wifi qui s'adapte à vos habitudes et à votre style de vie.



Optimisez la température et le niveau d'humidité de votre maison.





Faites des économies d'énergie et réduisez votre facture d'électricité.



Contrôlez votre climatisation où que vous soyez et à tout moment.

AIRWELL SENSIBO HUB+POD		AIRWELL SENSIBO POD
7ACEL1727		7ACEL1722 

NOS SOLUTIONS WIFI

FONCTION	SOLUTION AIR NET - EN OPTION	SOLUTION AIRWELL SENSIBO
	Marche/Arrêt, mode de fonctionnement, vitesse du ventilateur, température, minuterie 	Marche/Arrêt, mode de fonctionnement, température, vitesse du ventilateur, minuterie, minuterie hebdomadaire 
Mural HRD	●	●
Mural HND	●	●
Mural HKD	●	●
Gainable DLF		●
Gainable DLSE		●
Gainable DID		●
Cassette CCD		●
Console XBD		●
Allège-plafonnier FCD		●
Portable MAF		●
Window WFD		●
Colonne SBF		●



Boîte à outils

CONVERSION DES UNITÉS DE MESURE

Longueur			
1 pouce (in) *	0,0254 m		
1 pied (ft) *	12 pouces	0,3048 m	
1 yard (yd)	3 pieds	0,9143 m	
1 mille (mi)	1,760 yards	1609 m	
1 mille marin (nmi)	1852 m		
1 mètre (m)	39,37 pouces	3,28084 pieds	1,09361 yard

* Pouce = inch. Pied = foot.

mm	Pouces
6,35	1/4
9,52	3/8
12,70	1/2
15,88	5/8
19,05	3/4
22,22	7/8
25,40	1
28,58	1"1/8
31,75	1"1/4
38,10	1"1/2

Volume	
1 cubic inch (cu in)	16,387064 cm ³
1 cubic foot (cu ft)	0,028317 m ³ /28,31685 dm ³
1 cubic yard (cu yd)	0,76455 m ³
1 pint	0,568 l
1 gallon-imp	4,546 l
1 gallon (US gal)	3,78541 l ou dm ³
1 mètre cube (m ³)	35,31467 cu ft
1 décimètre cube (dm ³)	0,26428 gal
1 litre (l)	1 dm ³

CV *	Btu	kW
1	9000	2,637
1,5	12000	3,516
2	18000	5,274
2,5	24000	7,032
3	30000	8,79
5	45000	13,185

Volume massique	
1 cu.ft/lb	62,43 dm ³ /kg
1 US gallon/pound	8,3 dm ³ /kg

Masse volumique	
1 pound/cu.ft	0,016 kg/dm ³

Masse		
1 once (oz)	28,349 g	
1 livre (lb)	16 oz	0,4536 kg
1 quintal U.S	100 lbs	
1 cental	112 lbs	
1 tonne courte (US)	2000 lbs	907,18 kg
1 tonne longue (GB)	2240 lbs	1016,04 kg
1 quintal (q)	100 kg	
1 tonne (t)	1000 kg	

Superficie		
1 square inch (in ²)	6,4516 cm ²	
1 square foot (ft ²)	0,0929 m ²	
1 square yard (yd ²)	0,8361 m ²	
1 mètre carré (m ²)	1550 in ²	10,76391 ft ²

Énergie - Quantité de chaleur		
1 cal	4,18 joules	
1 Btu	0,252 kcal	1055 joules
1 Btu/lb.°F	1 kcal/kg °C	
1 kcal	1 millithermie	
1 fg/h	1 kcal/h	
1 kcal/h	1,163 W	
1 Btu/h	0,293 W	
1 ton (US)	3024 kcal/h	3512 W
1 ton (GB)	3340 kcal/h	3878 W
1 watt (thermique)	0,86 kcal/h	

- ° Fahrenheit = °C x 9/5 + 32
- ° Celsius = (°F-32) x 5/9
- ° Celsius = T (Kelvin) - 273,15
- * Valeurs indicatives

Les puissances nominales de nos produits sont données aux conditions suivantes :
 Mode refroidissement : 35°C ext./27°C int. (bulbe sec)
 Mode chauffage : +7°C ext./20°C int. (bulbe sec)

DIMENSIONNEMENT CLIMATISATION

ÉTAPE 1: ESTIMATION DU BESOIN

Afin de dimensionner votre installation de climatisation le plus adroitement possible, il est important de connaître les besoins thermiques de vos locaux afin de déterminer la puissance nécessaire à fournir par votre installation.

■ DIMENSIONNEMENT SELON LES BESOINS FRIGORIFIQUES PAR RATIO D'OCCUPATION

Afin de déterminer la puissance frigorifique nécessaire, on utilise le ratio suivant :

$$90 \text{ W/m}^2 + 100 \text{ W/Occupant}$$

Le raisonnement est à effectuer pièce par pièce.

■ DIMENSIONNEMENT SELON LES BESOINS CALORIFIQUES PAR LA MÉTHODE DU G

Le G est le coefficient de déperdition volumique du bâtiment, correspondant à la somme des pertes calorifiques au travers des parois, fenêtres, murs, toiture... il s'exprime en $\text{W/m}^3/\text{°C}$. Ce coefficient est donné en fonction de l'isolation du bâtiment.

$$\text{Puissance chaud (W)} = G \times V \times \Delta T$$

G = coefficient de déperdition globale ($\text{W/m}^3 \times \text{°C}$) :

- 0,65 W/°C m^3 nouvelles constructions
- 0,75 W/°C m^3 constructions après 2000
- 0,9 W/°C m^3 constructions après 1980
- 1,2 W/°C m^3 constructions moyennement isolées
- 1,8 W/°C m^3 constructions peu isolées

V = volume du bâtiment (m^3)

ΔT = différence de température entre l'intérieur (19 ou 20 $^{\circ}\text{C}$) et la température extérieure de base de la région dans laquelle le projet est basé.

ÉTAPE 2: SÉLECTION DES UNITÉS EXTÉRIEURES

Répartissez les besoins en froid et en chaud calculé précédemment (cf. Étape 1).

Calculez le besoin total par zone, afin de déterminer la puissance de l'unité extérieure.

ÉTAPE 2: SÉLECTION DE L'UNITÉ EXTÉRIEURE			
Zone	Pièces	Besoin en froid (kW)	Besoin en chaud (kW)
Zone 1	Pièce n°1		
	Pièce n°2		
	Pièce n°3		
	Pièce n°4		
	Pièce n°5		
	Pièce n°6		
	TOTAL		
Zone 2	Pièce n°1		
	Pièce n°2		
	Pièce n°3		
	Pièce n°4		
	Pièce n°5		
	Pièce n°6		
	TOTAL		
Zone 3	Pièce n°1		
	Pièce n°2		
	Pièce n°3		
	Pièce n°4		
	Pièce n°5		
	Pièce n°6		
	TOTAL		

TECHNOLOGIE



SIMPLICITÉ D'ASSEMBLAGE

Les appareils internes sont compatibles avec une application split ou multisplit.



DC INVERTER

Compresseur avec moteur DC haute efficacité.



CONSOMMATION EN MODE VEILLE

Réduit au minimum le gaspillage d'énergie une fois que l'appareil est en mode veille.



DÉMARRAGE BASSE TENSION

Conçu pour démarrer le système même si l'alimentation électrique n'est pas stabilisée.



DÉMARRAGE BASSE TEMPÉRATURE

Démarrage du système même lorsque la température extérieure atteint - 15°C.



FLUIDE R410A

Fluide réfrigérant R410A.



FLUIDE R32

Fluide réfrigérant R32.



COMPATIBILITÉ VAV

Contrôle automatique du volume d'air et du système par zone en fonction de la différence entre la température ambiante réelle et la température de réglage.



DÉTENDEUR ÉLECTRONIQUE

Contrôle précis de l'écoulement du réfrigérant, optimisation des performances et protection du compresseur.



DÉTECTEUR FUITE RÉFRIGÉRANT

Indique une fuite de réfrigérant sur l'unité intérieure et arrête le système pour protéger le compresseur.

QUALITÉ DE L'AIR



STERIONIZER

Génère des ions steronizers, ce qui provoque une réaction électrochimique détruisant les bactéries, les virus et les particules allergènes. Crée et assure l'approvisionnement en air de qualité naturelle dans l'environnement de vie.



FILTRE NANOMÉTRIQUE PHOTOCATALYTIQUE

Oxyde et dégrade les contaminants organiques. Il peut éliminer complètement 99,9 % des bactéries et récupérer efficacement la poussière.



FILTRE ANTIBACTÉRIEN

Élimine les particules fines contenues dans l'air et purifie efficacement l'air des bactéries qu'il contient.



NETTOYAGE/SÉCHAGE AUTOMATIQUE

Évite le développement des bactéries et des moisissures en conservant l'échangeur de chaleur sec après un fonctionnement en refroidissement.



APPORT D'AIR NEUF

Rafraîchit la pièce grâce à une alimentation en air frais de l'extérieur.



INDICATEUR PROPreté FILTRE

Témoin de vérification et de nettoyage du filtre à air.

FONCTIONS DE CONFORT



I FEEL

Contrôle précis de la température autour de la zone choisie grâce à l'utilisation d'un capteur de température déporté.



DÉBIT D'AIR MOTORISÉ 4D

Fonctions de chauffage et de refroidissement amplifiées grâce à un balayage horizontal et vertical automatique.



MULTIFLUX 360°

Système de distribution d'air grand confort sur 360°, dans quatre directions avec contrôle motorisé de l'ouverture.



MODE VEILLE

Réglage de la température de la pièce en fonction des habitudes de sommeil des occupants.



SUPER SILENCIEUX

Conception de pointe pour faible niveau sonore.

FONCTION



AFFICHAGE NUMÉRIQUE PAR SEGMENTS

Affichage numérique du code panne ou paramétrage de la température de l'appareil.



MODE TURBO

Puissance nette renforcée et réaction rapide pour atteindre la température fixée dans la pièce.



MINUTERIE PROGRAMMABLE

Option de paramétrage d'un programme de contrôle de la mise en marche et de l'arrêt de l'appareil en temps réel.



AUTO-DIAGNOSTIC

Indication de la panne de l'appareil par clignotement du voyant sur l'écran de l'appareil.



VOYANT BATTERIE FAIBLE

Indique la nécessité de remplacer les piles de la télécommande.



DÉMARRAGE AUTOMATIQUE

Redémarrage automatique de l'appareil dans le dernier mode utilisé lorsque l'alimentation de l'appareil reprend.



TÉLÉCOMMANDE SÉCURISÉE

Verrouiller la fonction télécommande pour éviter des actions non désirées.



DÉGIVRAGE AVANCÉ

Réduit le fonctionnement au minimum sans fourniture d'énergie pendant le dégivrage en mode chauffage.



CHAUFFAGE AUXILIAIRE

Relance la capacité de chauffage lorsque le système fonctionne à une température ambiante extrêmement basse.



POMPE À CONDENSATS INTÉGRÉE

Élimination de l'eau de condensats pour une installation simple et souple d'utilisation.



RACCORDEMENT CONDENSATS DROITE/GAUCHE

Installation facile avec possibilité de connecter tube de condensats du côté gauche ou droit.



CONTRÔLE FRÉQUENCE MOTEUR PAR RAPPORT AU DÉBIT DE SOUFFLAGE

Ajuste la vitesse du moteur en fonction du débit de soufflage pour optimiser le volume d'air.



APPLICATION TWIN

Une unité extérieure est connectée avec 2 unités intérieures similaires.



RÉSISTANCE DE CHAUFFE

Évite la montée en glace.



RÉSISTANCE DE CARTER

Empêche l'huile du compresseur de geler.

CONNECTIVITÉ/CONTRÔLE



SORTIE ALARME

Option de transmission à distance d'un défaut de fonctionnement.



SORTIE APPAREIL ON OFF

Option de transmission de l'indication sur la télécommande que l'appareil est en MARCHÉ ou à l'ARRÊT.



CONTACT SEC ON/OFF

Option de connexion au détecteur de présence externe, afin de contrôler le fonctionnement de l'unité et d'économiser l'énergie lorsque la pièce est vide.



COMPATIBLE GTC

Option de connexion sur le système GTC via adaptateur CCI.



DISPOSITIF DE SURVEILLANCE DU FONCTIONNEMENT

Interface PC pour surveiller et ajuster les paramètres du système.



WIFI

Climatisation contrôlée via un téléphone mobile, une tablette ou un ordinateur grâce à un routeur sans fils, à Internet et à l'application AIR NET.



WIFI

Climatisation contrôlée via un téléphone mobile, une tablette ou un ordinateur grâce à un routeur sans fils, à Internet et à l'application AIRWELL SENSIBO.

CAPACITÉ DE L'UNITÉ EXTÉRIEURE



CONTRÔLE DE LA CONSOMMATION D'ÉNERGIE

Option de contrôle de la consommation d'énergie en limitant la puissance maximum de l'unité.



DIAGNOSTIC PAR LA TÉLÉCOMMANDE FILAIRE

Mode diagnostic via la télécommande de l'unité intérieure.



DIAGNOSTIC NUMÉRIQUE POUR UNITÉ EXTÉRIEURE

Affichage d'un code de panne numérique pour faciliter la réparation.



CONTACT SEC POUR MODE NUIT DE L'UNITÉ EXTÉRIEURE

Limitation de la vitesse du moteur du ventilateur extérieur et réduction du niveau sonore de l'unité extérieure.



CONTACT SEC POUR INTERRUPTEUR DE SECOURS DE L'UNITÉ EXTÉRIEURE

Option de mise en MARCHÉ ou ARRÊT de l'unité à partir de la télécommande.



UNITÉ EXTÉRIEURE SORTIE ALARME

Option de transmission d'une alarme défaut sortie d'air à un dispositif distant.



PRÉCHARGÉ POUR LES LONGUEURS MAXIMUMS ADMISSIBLES

Aucun frais supplémentaire, installation facile et plus économique.



MODE TEST TECHNICIEN

Mode spécial pour permettre au technicien d'optimiser la durée d'intervention.



FONCTIONNEMENT EN MODE FROID JUSQU'À -10°C EXTÉRIEUR

Fonctionnement en mode froid même à faible température extérieure grâce au système de contrôle avancé.



FONCTIONNEMENT EN MODE CHAUD JUSQU'À -30°C EXTÉRIEUR

Fonctionnement en mode chaud même à très basse température extérieure grâce à une conception spéciale de l'unité.



Dotted lines for writing.

Airwell

CLIMATISATION ET CHAUFFAGE

Notre Service Après-Vente

Export

Tél. ■ +33 (0)1 76 21 82 95

COMMANDES PIÈCES DÉTACHÉES:

e-mail ■ sp@airwell-res.com

SUPPORT TECHNIQUE:

e-mail ■ technical-spfr@airwell-res.com

Airwell
Residential

3, AVENUE DU CENTRE, LES QUADRANTS, BÂT. A - 78280 GUYANCOURT, FRANCE
TÉL. : +33 (0)1 76 21 82 00 - FAX : +33 (0)1 76 21 82 01 - www.airwell-residential.fr